



SCHRANKENSYSTEME

PARKING / INDUSTRIAL / TOLL / SOLAR



HÖCHSTE QUALITÄT UND
GEPRÜFTE SICHERHEIT



KOMFORTABLE BEDIENUNG
UND EINFACHE MONTAGE



ROBUST, LANGLEBIG
UND ZUVERLÄSSIG

ELKA

INHALTSVERZEICHNIS

Baureihe PARKING für Parkplätze und Parkhäuser	Seite 02 - 09
Baureihe INDUSTRIAL für Industrie und Gewerbe	Seite 10 - 17
Baureihe TOLL für Mautstationen	Seite 18 - 23
Baureihe SOLAR für Einfahrten ohne Netzanschluss	Seite 24 - 31
Motorsteuerung MO 24	Seite 32 - 33
Optionale Module	Seite 34 - 35
Sicherheitseinrichtungen	Seite 36 - 41
Zutrittskontrollen	Seite 42 - 43
Easy Control / ELKA ECON APP	Seite 44 - 45
Säulen und Gehäuse	Seite 46 - 47
Technische Daten	Seite 48 - 55
Betrieb von gesetzes- und normkonformen Schranken	Seite 56 - 57
ELKA Torantriebe - Partner mit Kompetenz	Seite 58 - 65

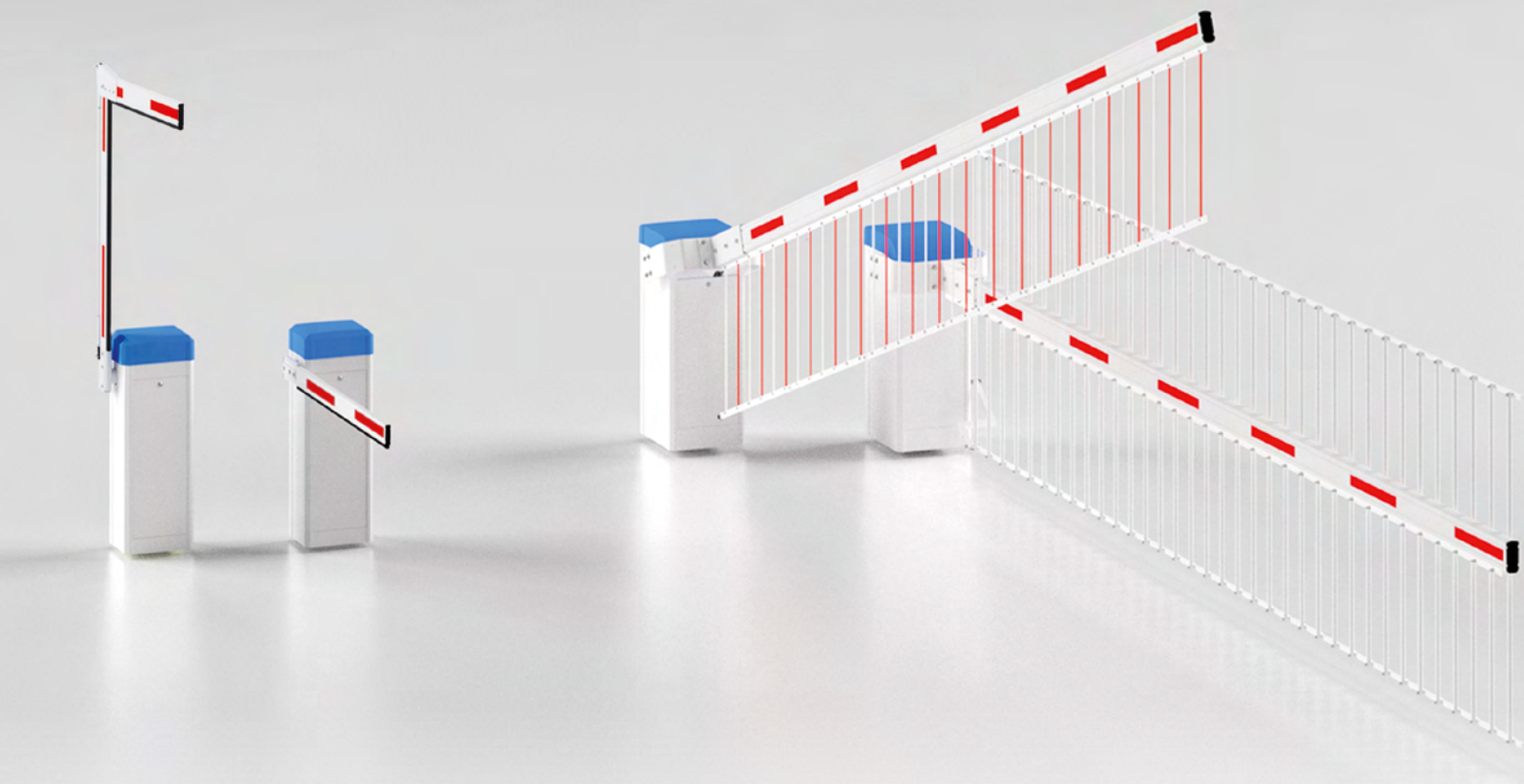

ELKA Schrankensysteme

ELKA bietet eine Auswahl von Schrankensystemen für Parkhäuser, Parkplätze und Industrieanlagen mit unterschiedlichen Sperrbreiten und Laufzeiten, sowie passendes Zubehör für verschiedene Einsatzzwecke, wie z.B. LED-Baumbeleuchtung, Knickeinrichtung, Hänge- und Sperrgitter und Sicherheitseinrichtungen.

Perfekte Laufeigenschaften und eine abgestimmte Mechanik schonen Motor und Getriebe. Ein effizientes Antriebskonzept und robuste Komponenten, ermöglichen einen Intensivbetrieb mit 100% Einschaltdauer.



Erfahren Sie mehr über die sichere Verwendung von ELKA-Schranken für die Regelung von Fahrzeugverkehr in Anwendung wo Personenverkehr nicht ausgeschlossen werden kann, und kontaktieren Sie unser kompetentes Team. Wir unterstützen Sie gerne bei der Planung und Umsetzung Ihrer Projekte und freuen uns über Ihre Anfrage.

Profitieren Sie von über 40 Jahren Erfahrung - ca. 100.000 installierte Schranken in über 80 Ländern weltweit. Alle Produkte werden in Deutschland hergestellt und unterliegen strengen Qualitätskontrollen.



**Kostenfreies Kürzen des Schranken-
baumes auf Wunschlänge**



**Optional in allen RAL-
Sonderfarben lieferbar**



Schranken Baureihe PARKING für Parkplätze und Parkhäuser

ELKA Schranken der Baureihe „PARKING“ sind für die Zufahrtssteuerung von Parkhäusern und Parkplätzen konzipiert. Perfekte Laufeigenschaften durch elektronisch überwachte Bewegungsabläufe und eine abgestimmte Mechanik schonen Motor und Getriebe. Ausgelegt für 10 Mio. Bewegungszyklen, arbeitet ein effizientes Antriebskonzept mit 24V-Energiespartechnik im Intensivbetrieb mit bis zu 100% Einschaltdauer.

ELKA Schranken der Baureihe PARKING erfüllen die gesetzlichen und normativen Anforderungen der Europäischen Union und Nordamerika (USA, Kanada) und werden in zwei Ausführungen – EU- und UL-Version – angeboten.

- **Haube**
einfaches Abnehmen,
ohne Werkzeug
- **24V BLDC Motor / Getriebe**
kraftvoll, 100% Einschaltdauer
- **Federpaket**
für ausgewogene
Schrankenbewegungen
- **Kabeldurchführung**
komfortabel - viel Platz
- **Motorsteuerung**
elektronisch überwachtes
Laufverhalten
- **Klemmleiste**
professioneller Anschluss
von Zubehör

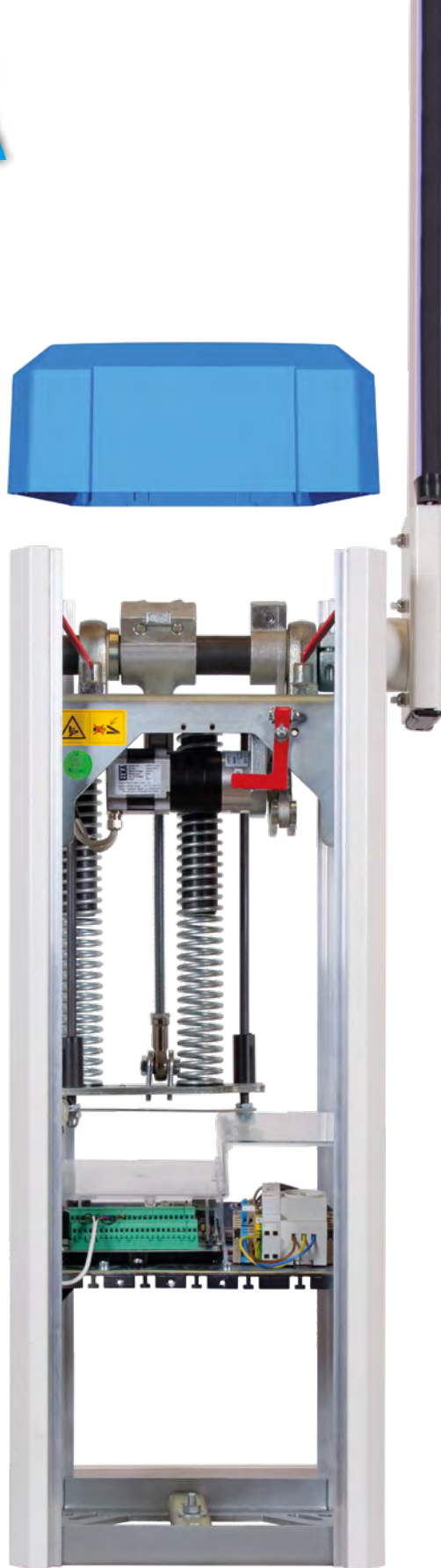

- **Schrankenbaum**
links / rechts verwendbar
- **Notentriegelung**
einfach und schnell
- **Robuste Mechanik**
für Intensivbetrieb,
mit Vandalismusschutz
- **Weitbereichsnetzteil**
IP68, hoher Wirkungsgrad
- **Hutschiene**
Platz für Zusatzeinbauten
- **Schrankengehäuse**
aus Aluminium, mit zum Patent
angemeldeter Klemmtechnologie



Robuste Mechanik

- ✓ Mechanik für Intensivbetrieb bis 100% Einschaltdauer
- ✓ Komponenten aus verzinktem Stahl
- ✓ Antriebshebel mit Vandalismusschutz

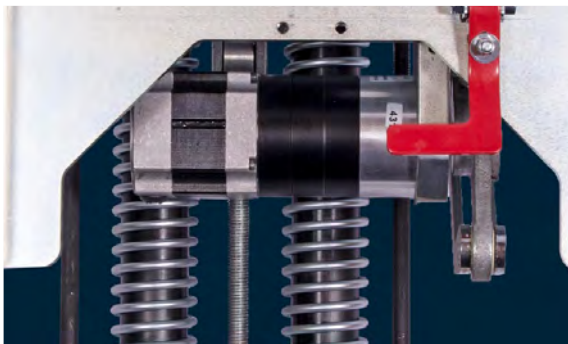

Effizientes Antriebskonzept

- ✓ Energiesparkonzept mit kraftvollem 24V BLDC Motor
- ✓ Mehrstufiges Planetengetriebe



Schrankengehäuse

- ✓ Aus Aluminium, IP 54, mit zum Patent angemeldeter Klemmtechnologie
- ✓ Pulverbeschichtet, RAL 5012/9010
- ✓ Sonderfarben auf Wunsch (gegen Aufpreis)

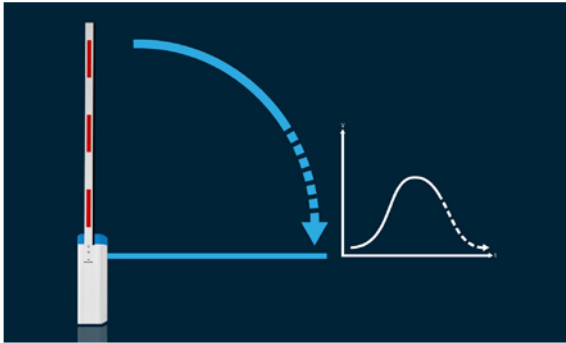

Perfektes Laufverhalten

- ✓ Präzise Baumbewegung durch elektronische Drehzahlregelung über die Motorsteuerung
- ✓ Schnell, leise, sanft
- ✓ Öffnungsbegrenzung 55° - 90° (in 5°-Schritten)

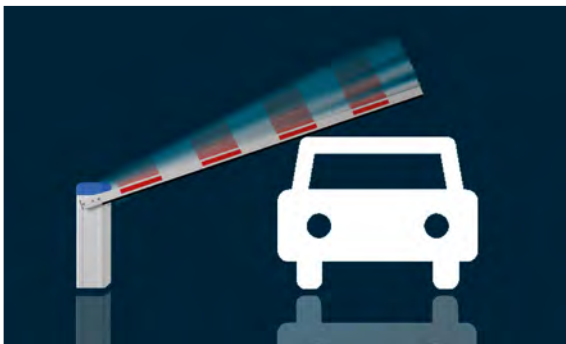

Kraftüberwachung

- ✓ Kraftumsteuerung bei Auftreffen auf ein Hindernis

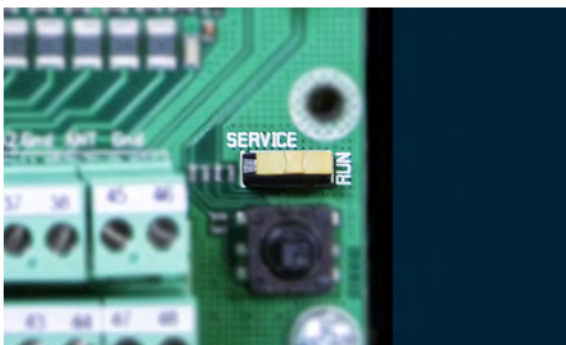

Komfortabler Service

- ✓ Zur Sicherheit des Servicemonteurs:
Service-Schalter deaktiviert alle externen Bedienbefehle
- ✓ Steckdose für komfortables Arbeiten vor Ort
(nicht bei UL-Version)

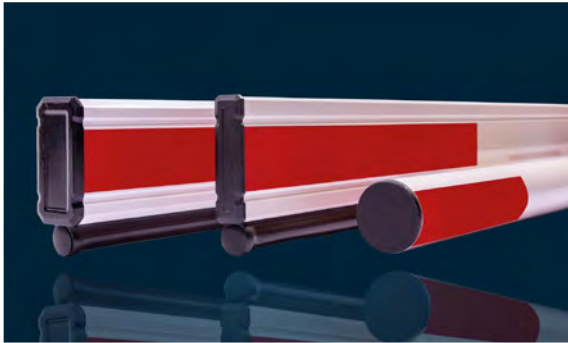

Schrankenbaum

- ✓ Aus Aluminium
- ✓ Mit roten, reflektierenden Signalstreifen
- ✓ Gummigepolsterte Baumunterkante
- ✓ Fertig vorkonfektioniert



Baumaufnahme

- ✓ Links / rechts verwendbar
- ✓ Für Profil- und Rundbäume

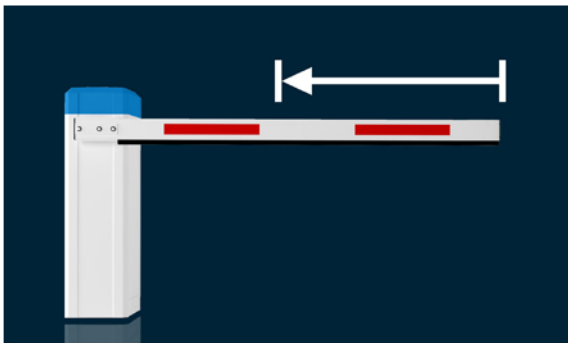

Baumkürzung

- ✓ Das Kürzen des Schrankenbaumes auf Ihre Wunschlänge führen wir kostenfrei für Sie durch

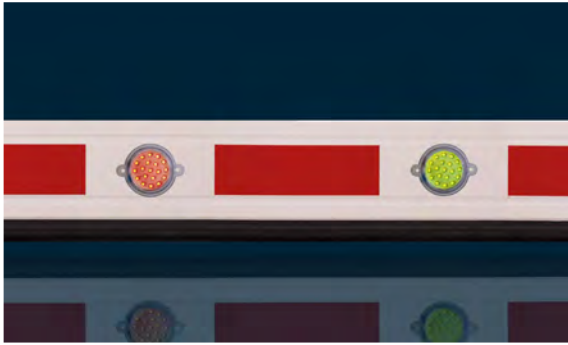

LED Beleuchtung am Schrankenbaum

- ✓ Individuelle Konfiguration
- ✓ Vormontiert oder für bauseitige Montage
- ✓ Leuchtfarbe rot oder grün



LED Beleuchtung Baumunterkante

- ✓ Gleichmäßige Beleuchtung über die gesamte Baumlänge
- ✓ Transluzentes Gummiprofil
- ✓ Bis 5.000mm Baumlänge, individuell kürzbar



Auflagepfosten und Pendelstützen

- ✓ Aus Aluminium
- ✓ Pulverbeschichtet, RAL 9010
- ✓ Höhenverstellbar (ohne Abb.)
- ✓ Auflagepfosten mit Haftmagnet (ohne Abb.)

KNICKEINRICHTUNG TYP 2

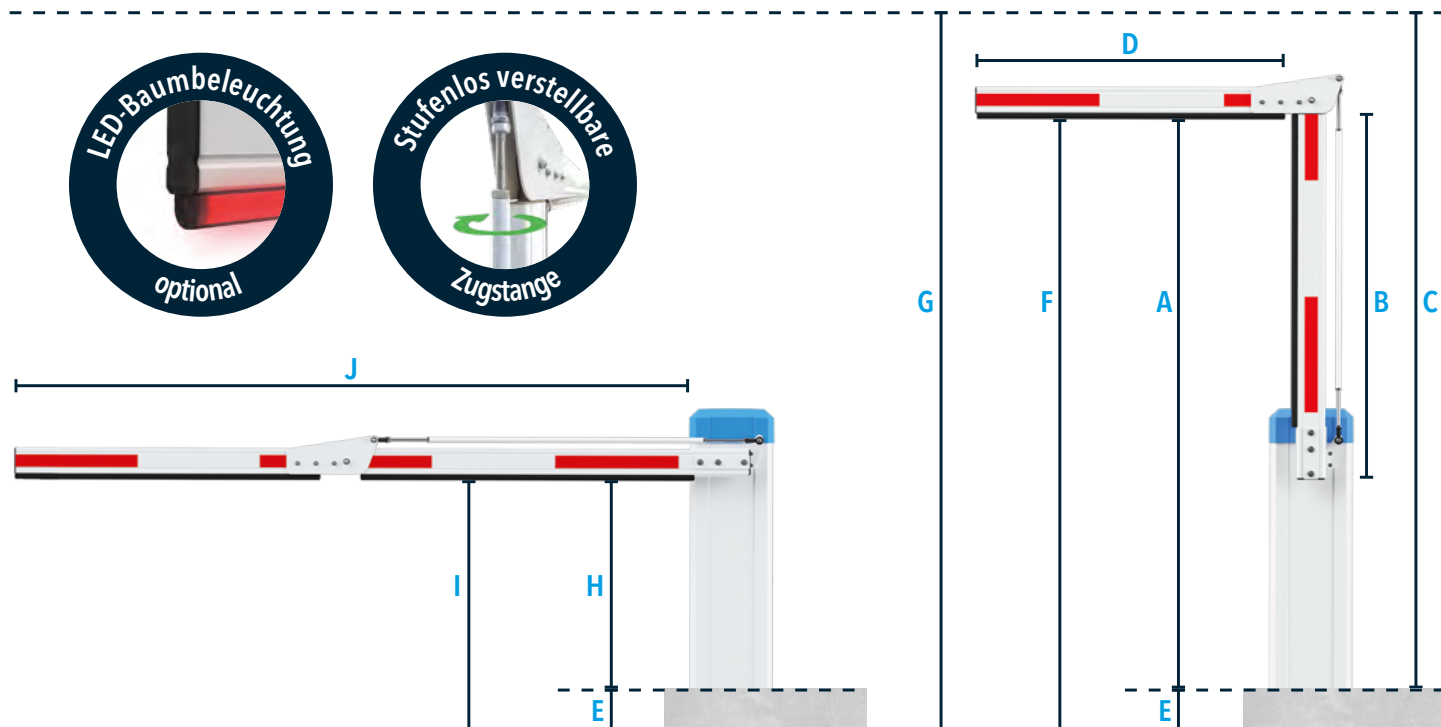

A = Durchfahrtshöhe ab Oberkante Sockel (min. 1.700mm, max. 2.300mm, optional max. 2.600mm*)

B = Baumlänge, erstes Teilstück (A - 810mm, min. 890mm, max. 1.490mm, optional max. 1.790mm*)

C = Deckenhöhe ab Oberkante Sockel (A + 185mm, min. 1.885mm, bei max. Länge B min. 2.485mm, optional min. 2.785mm*)

D = Baumlänge, zweites Teilstück
(max. 1.310mm für P 2500, max. 1.810mm für P 3000, max. 2.310mm für P 3500, max. 2.810mm für P 4000)

*Optional mit zusätzlicher Verlängerung von 300mm.

E = Sockelhöhe (Fahrbahn bis Sockeloberkante)

F = effektive Durchfahrtshöhe (A + E)

G = Deckenhöhe ab Fahrbahn (C + E)

H = Sockeloberkante bis Schrankenbaumunterkante (820mm)

I = Fahrbahn bis Schrankenbaumunterkante (E + H)

J = effektive Sperrbreite bei ungekürztem Baum
(max. 2.365mm für P 2500, max. 2.865mm für P 3000, max. 3.365mm für P 3500, max. 3.865mm für P 4000)

Erhältlich bis Baumlänge 4.000mm. Bei Verwendung der optionalen LED-Beleuchtung in der Baumunterkante verringert sich die Durchfahrtshöhe (Maß A) um 5mm.

KNICKEINRICHTUNG TYP 2

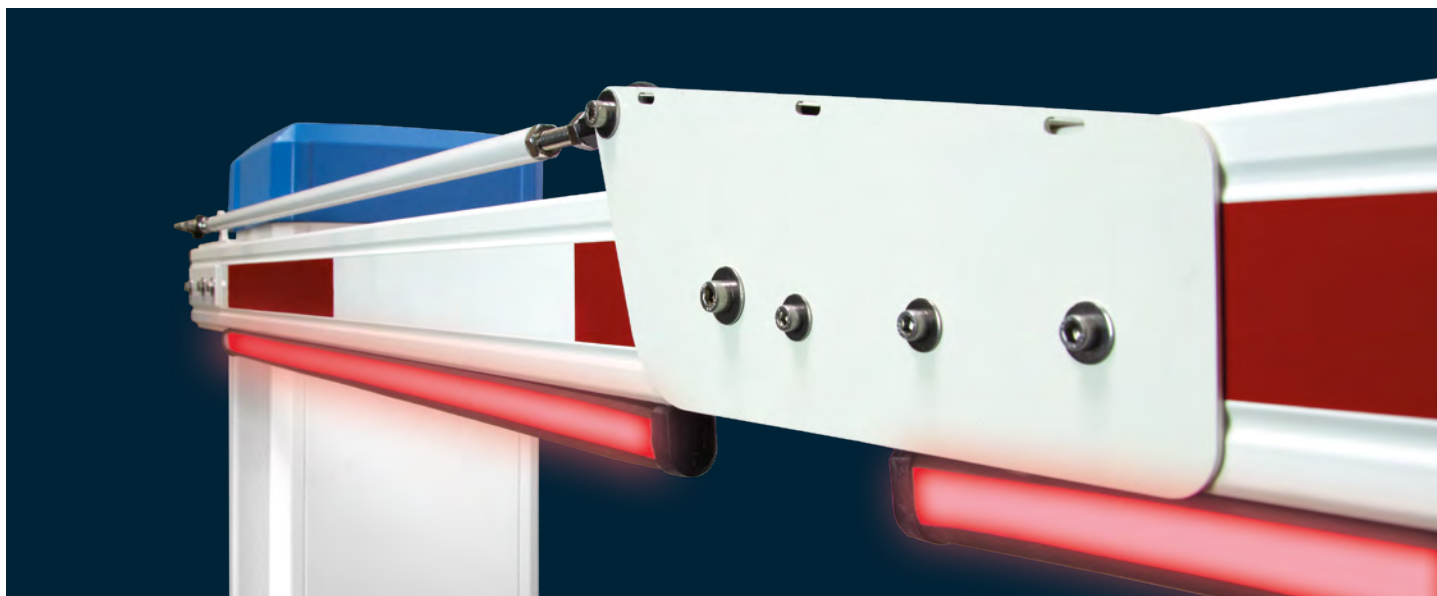

Professionell, komfortabel, sicher

- ✓ Hohe Lebensdauer durch wartungsfreie Gelenkköpfe und gedichtete Wälzlager
- ✓ Verwendung hochwertiger Bauteile aus Edelstahl
- ✓ Verblindetes Knick-Gelenk mit interner Kabelführung für LED-Baumbeleuchtung (vandalismusgeschützt)
- ✓ Ausgelegt für Windlastklasse 2-4 (modellabhängig)

SONDERFARBEN



**Auf Wunsch in allen RAL Sonderfarben lieferbar (gegen Aufpreis). Standardfarben:
Gehäuse weiß / RAL 9010, Haube blau / RAL 5012**



Schranken Baureihe INDUSTRIAL für Industrie und Gewerbe

ELKA Schranken der Baureihe „INDUSTRIAL - Serie S“ sind für die Absicherung von Gewerbeeinfahrten konzipiert und können mit Hänge- oder Sperrgittern betrieben werden. Perfekte Laufeigenschaften durch elektronisch überwachte Bewegungsabläufe und eine abgestimmte Mechanik schonen Motor und Getriebe. Ein effizientes Antriebskonzept arbeitet mit 24V-Energiespartechnik im Intensivbetrieb mit bis zu 100% Einschaltdauer.

ELKA bietet eine Auswahl von 3 Schranken-Typen dieser Baureihe mit unterschiedlichen Sperrbreiten und Laufzeiten, sowie passendes Zubehör für verschiedene Einsatzzwecke.

ELKA Schranken der Baureihe INDUSTRIAL erfüllen die gesetzlichen und normativen Anforderungen der Europäischen Union und Nordamerika (USA, Kanada) und werden in zwei Ausführungen – EU- und UL-Version – angeboten.



TECHNIK IM DETAIL

- 
- **Haube**
einfaches Abnehmen,
ohne Werkzeug
 - **24V BLDC Motor / Getriebe**
kraftvoll, 100% Einschaltdauer
 - **Federpaket**
für ausgewogene
Schrankenbewegungen
 - **Kabeldurchführung**
komfortabel - viel Platz
 - **Motorsteuerung**
elektronisch überwacht
Laufverhalten, herauschwenkbar
 - **Klemmleiste**
professioneller Anschluss
von Zubehör
 - **Schrankenbaum**
Doppelschwinge über Mittenholm,
links / rechts verwendbar
 - **Notentriegelung**
einfach und schnell
 - **Robuste Mechanik**
für Intensivbetrieb,
mit Vandalismusschutz
 - **Weitbereichsnetzteil**
IP68, hoher Wirkungsgrad
 - **Hutschiene**
Platz für Zusatzeinbauten
 - **Schrankengehäuse**
aus Aluminium, mit zum Patent
angemeldeter Klemmtechnologie



Robuste Mechanik

- ✓ Mechanik für Intensivbetrieb bis 100% Einschaltdauer
- ✓ Komponenten aus verzinktem Stahl
- ✓ Antriebshebel mit Vandalismusschutz



Effizientes Antriebskonzept

- ✓ Energiesparkonzept mit kraftvollem 24V BLDC Motor
- ✓ Mehrstufiges Planetengetriebe



Schrankengehäuse

- ✓ Aus Aluminium, IP 54, mit zum Patent angemeldeter Klemmtechnologie
- ✓ Pulverbeschichtet, RAL 5012/9010
- ✓ Sonderfarben auf Wunsch (gegen Aufpreis)

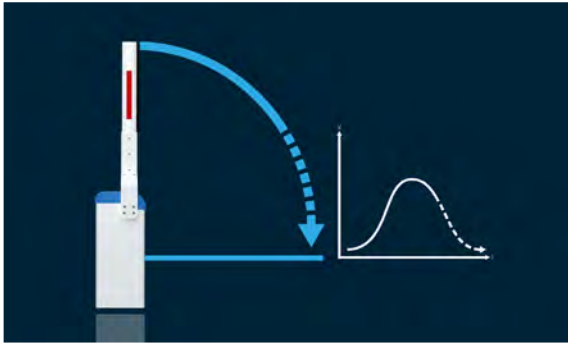

Perfektes Laufverhalten

- ✓ Präzise Baumbewegung durch elektronische Drehzahlregelung über die Motorsteuerung
- ✓ Schnell, leise, sanft



Kraftüberwachung

- ✓ Kraftumsteuerung bei Auftreffen auf ein Hindernis

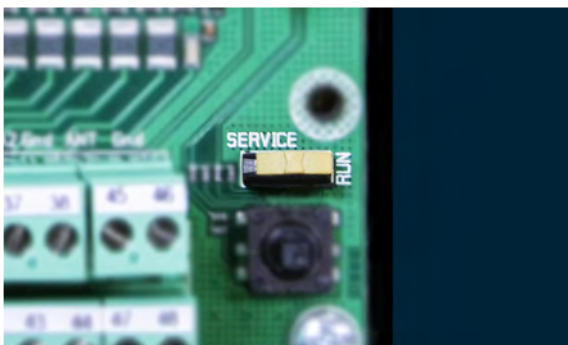

Komfortabler Service

- ✓ Zur Sicherheit des Servicemonteurs:
Service-Schalter deaktiviert alle externen Bedienbefehle,
Verriegelung der Mechanik bei Federwechsel
- ✓ Steckdose für komfortables Arbeiten vor Ort

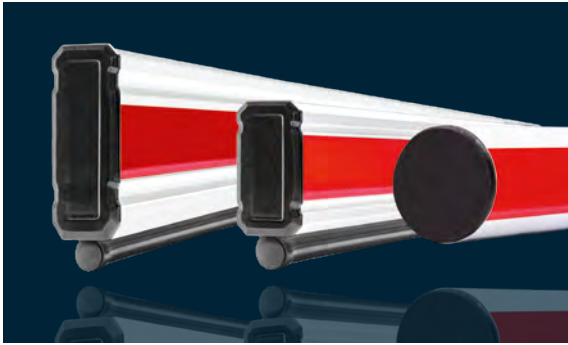

Schrankenbaum

- ✓ Aus Aluminium
- ✓ Mit roten, reflektierenden Signalstreifen
- ✓ Gummigepolsterte Baumunterkante
- ✓ Fertig vorkonfektioniert



Baumaufnahme

- ✓ Doppelschwinge über Mittenholm
- ✓ Links / rechts verwendbar
- ✓ Für Profil- und Rundbäume

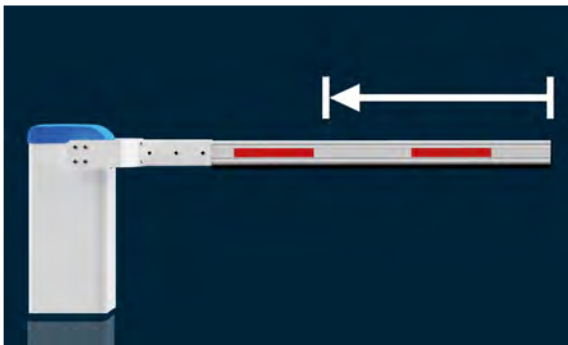

Baumkürzung

- ✓ Das Kürzen des Schrankenbaumes auf Ihre Wunschlänge führen wir kostenfrei für Sie durch

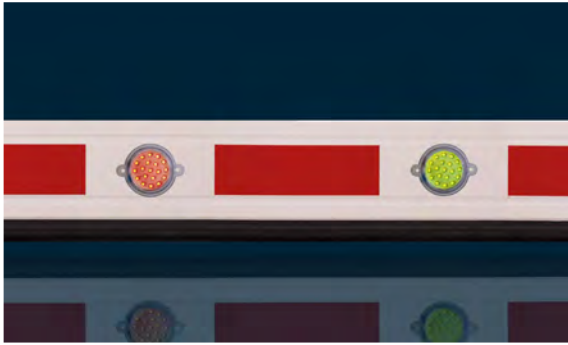

LED Baumbelichtung

- ✓ Individuelle Konfiguration
- ✓ Vormontiert oder für bauseitige Montage
- ✓ Leuchtfarbe rot oder grün

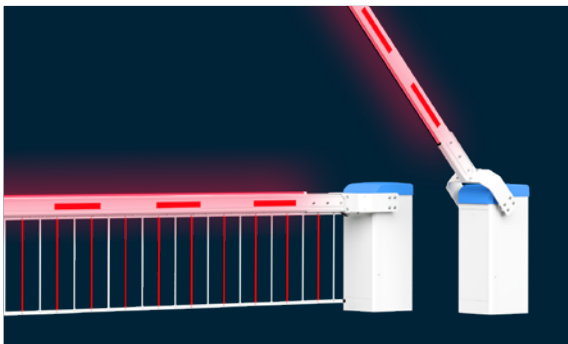

LED Baumbelichtung

- ✓ Als LED-Leiste in der Baumunterkante oder als Aufsatzprofil für die Verwendung mit Hänge- und Sperrgitter
- ✓ Gleichmäßige Beleuchtung über die gesamte Baumlänge
- ✓ Bis 8.000mm Baumlänge, individuell kürzbar



Auflagepfosten und Pendelstützen

- ✓ Aus Aluminium
- ✓ Pulverbeschichtet, RAL 9010
- ✓ Höhenverstellbar (ohne Abb.)
- ✓ Auflagepfosten mit Haftmagnet (ohne Abb.)

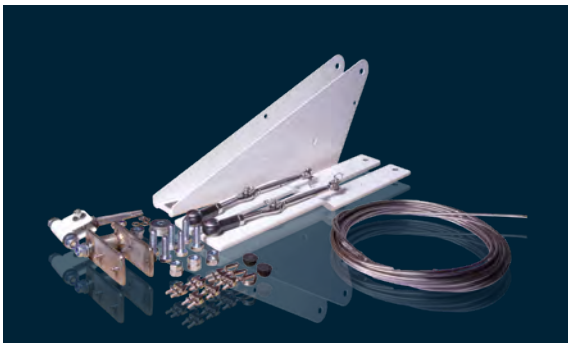

Knickeinrichtung

- ✓ Als Set erhältlich (auf Anfrage)
- ✓ Max. Baumlänge 6.000mm

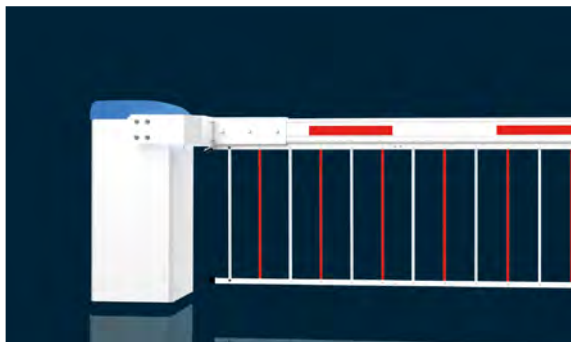

Hängegitter HG75 (S 5000 / S 6000 / S 8000)

- ✓ 750mm hoch
- ✓ Strebenfarbe rot/weiß
- ✓ Inkl. Abweiser und Pendelstützenführung
- ✓ Für max. Baumlänge 8.000mm
- ✓ Vormontiert für bauseitige Montage

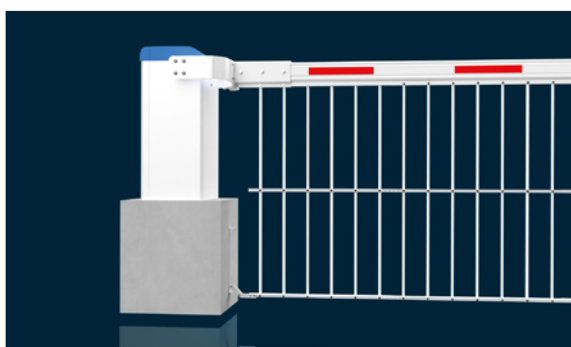

Hängegitter HG150 (S 6000 / S 8000)

- ✓ 1.500mm hoch
- ✓ Strebenfarbe weiß
- ✓ Inkl. Führungsstange, Abweiser und Pendelstützenführung
- ✓ Für max. Baumlänge 6.000mm
- ✓ Vormontiert für bauseitige Montage

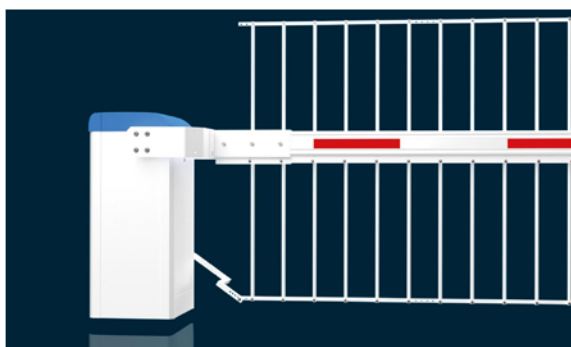

Sperrgitter SG150 (S 6000 / S 8000)

- ✓ 1.500mm hoch
- ✓ Strebenfarbe weiß
- ✓ Inkl. Anlenkhebel und Abweiser
- ✓ Für max. Baumlänge 6.000mm
- ✓ Vormontiert für bauseitige Montage

SONDERFARBEN



Auf Wunsch in allen RAL Sonderfarben (gegen Aufpreis).

Standardfarben: Gehäuse und Doppelschwinge weiß / RAL 9010, Haube blau / RAL 5012

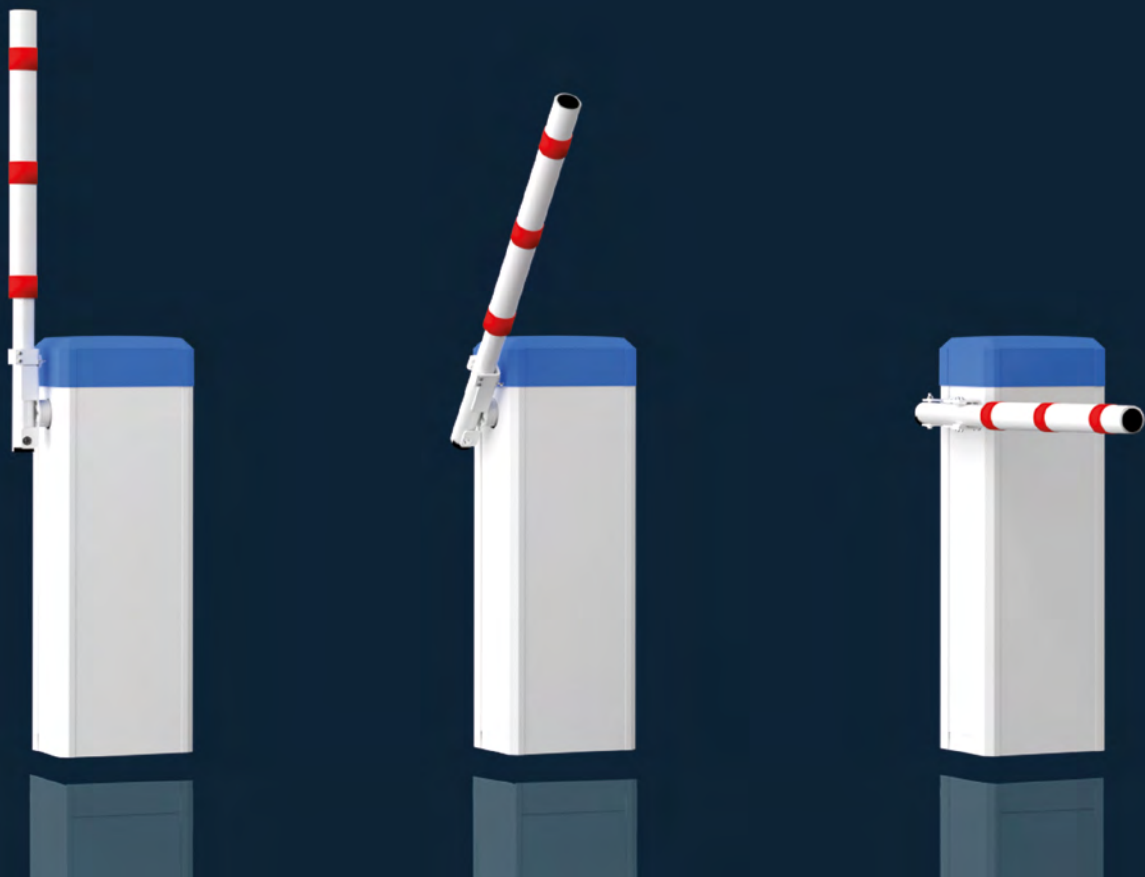

Schranken Baureihe TOLL für Mautstationen

ELKA Schranken der Baureihe TOLL sind für den Einsatz auf Mautstationen konzipiert. Kurze Laufzeiten ab ca. 0,3 Sekunden sorgen für einen optimalen Verkehrsfluss. Perfekte Laufeigenschaften, erreicht durch elektronisch überwachte Bewegungsabläufe und eine abgestimmte Mechanik, schonen Motor und Getriebe. Ein effizientes Energiesparkonzept mit kraftvollem 24V BLDC-Motor und robuste Komponenten, sorgen für einen Intensivbetrieb mit 100% Einschaltdauer.

Ein Anfahrtschutz durch Clip-out Funktion verringert Anfahrtschäden am Schrankenbaum durch seitliches Wegklappen bis 90°. Dies ermöglicht eine kurzfristige Inbetriebnahme, ohne längeren Ausfall der Fahrspur, auch durch ungeschultes Personal.

ELKA Schranken der Baureihe TOLL erfüllen die gesetzlichen und normativen Anforderungen der Europäischen Union und Nordamerika (USA, Kanada) und werden in zwei Ausführungen – EU- und UL-Version – angeboten.

TECHNIK IM DETAIL

- **Haube**
einfaches Abnehmen,
ohne Werkzeug
- **24V BLDC Motor / Getriebe**
kraftvoll, 100% Einschaltdauer
- **Federpaket**
für ausgewogene
Schrankenbewegungen
- **Kabeldurchführung**
komfortabel - viel Platz
- **Motorsteuerung**
elektronisch überwachtes
Laufverhalten
- **Klemmleiste**
professioneller Anschluss
von Zubehör

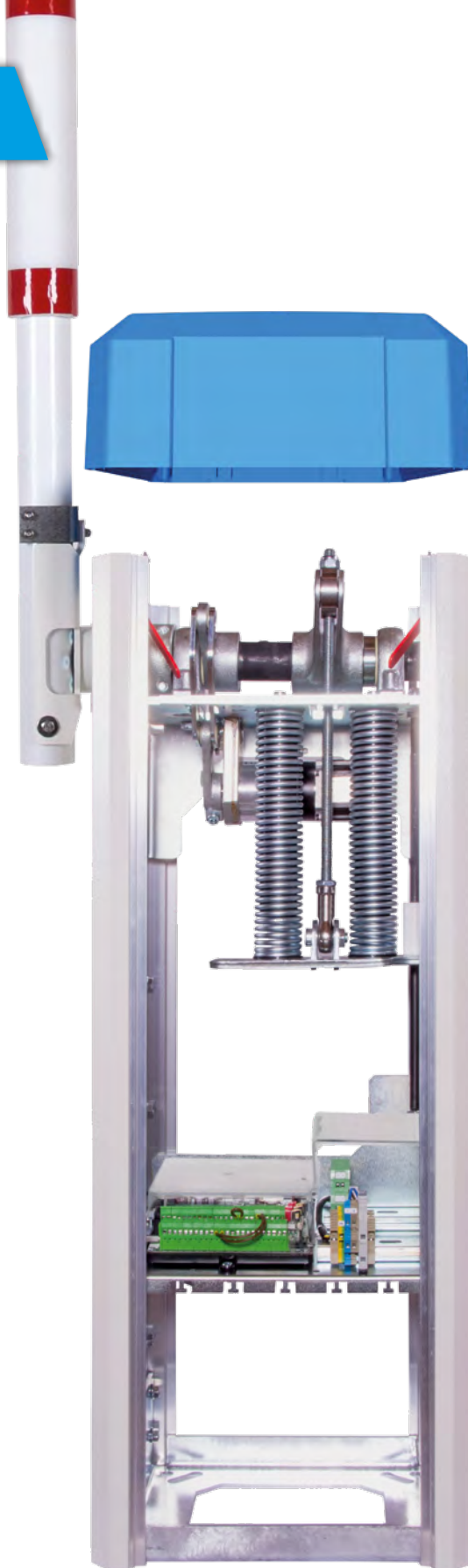

- **Schrankenbaum**
Rundbaum mit soft protect,
links / rechts verwendbar
- **Clip-out Funktion**
seitliches Wegklappen des
Schrankenbaumes bis 90°
- **Robuste Mechanik**
für Intensivbetrieb
- **Weitbereichsnetzteil**
IP68, hoher Wirkungsgrad
- **Hutschiene**
Platz für Zusatzeinbauten
- **Schrankengehäuse**
aus Aluminium, mit zum Patent
angemeldeter Klemmtechnologie

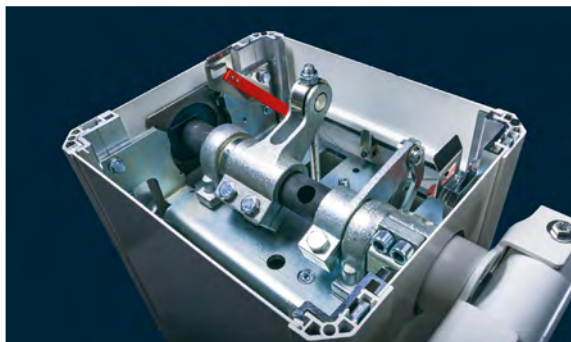

Robuste Mechanik

- ✓ Mechanik für Intensivbetrieb bis 100% Einschaltdauer
- ✓ Komponenten aus verzinktem Stahl
- ✓ Antriebshebel mit Vandalismusschutz

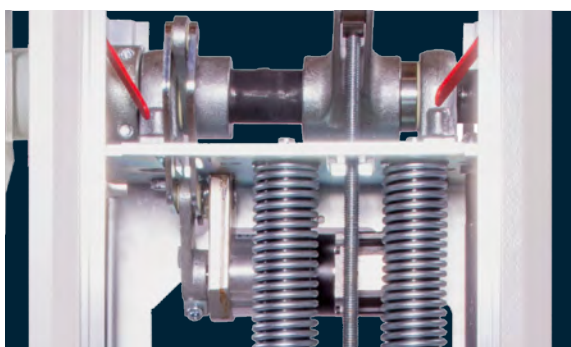

Effizientes Antriebskonzept

- ✓ Energiesparkonzept mit kraftvollem 24V BLDC Motor
- ✓ Mehrstufiges Planetengetriebe



Schrankengehäuse

- ✓ Aus Aluminium, IP 54, mit zum Patent angemeldeter Klemmtechnologie
- ✓ Pulverbeschichtet, RAL 5012/9010
- ✓ Sonderfarben auf Wunsch (gegen Aufpreis)

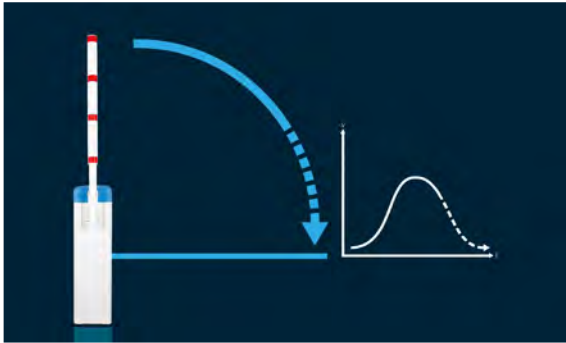

Perfektes Laufverhalten

- ✓ Präzise Baumbewegung durch elektronische Drehzahlregelung über die Motorsteuerung
- ✓ Schnell, leise, sanft

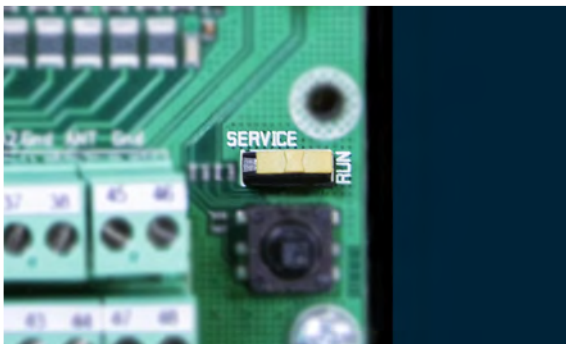

Komfortabler Service

- ✓ Zur Sicherheit des Servicemonteurs:
Service-Schalter deaktiviert alle externen Bedienbefehle

Schranken der Baureihe TOLL sorgen durch besonders schnelle Laufzeiten ab ca. 0,3 Sekunden für optimalen Verkehrsfluss.

SCHRANKENBAUM



Schrankenbaum

- ✓ Aus Aluminium
- ✓ Mit soft protect (Schaumstoff-Ummantelung, wasserabweisend)
- ✓ Mit roten, reflektierenden Signalstreifen
- ✓ Fertig vorkonfektioniert

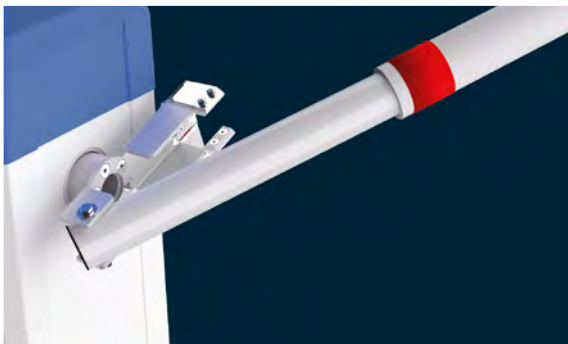

Baumaufnahme mit Clip-out Funktion

- ✓ Links / rechts verwendbar
- ✓ Seitliches Wegklappen bis 90°
- ✓ Verringerung der Schäden im Anfahrtsfall

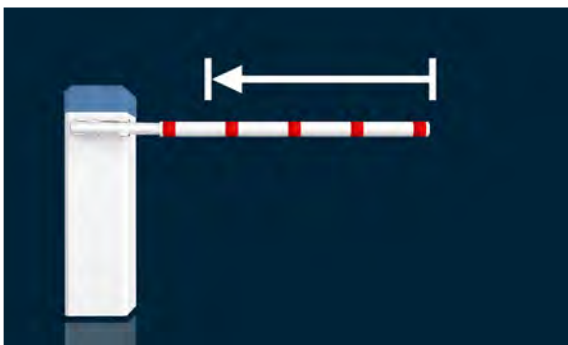

Baumkürzung

- ✓ Das Kürzen des Schrankenbaumes auf Ihre Wunschlänge führen wir kostenfrei für Sie durch

SONDERFARBEN

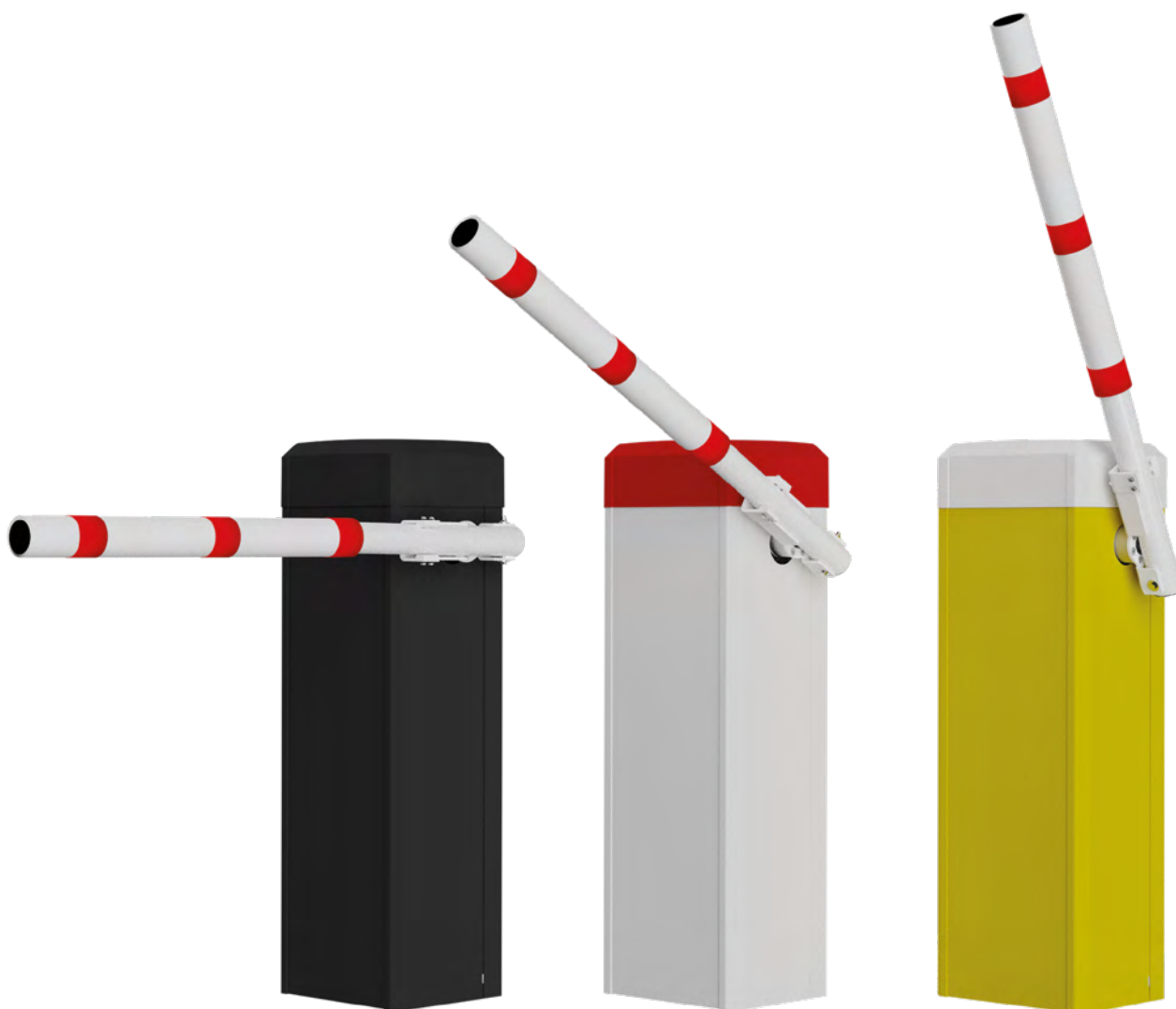

Auf Wunsch in allen RAL Sonderfarben lieferbar (gegen Aufpreis).
Standardfarben: Gehäuse weiß / RAL 9010, Haube blau / RAL 5012

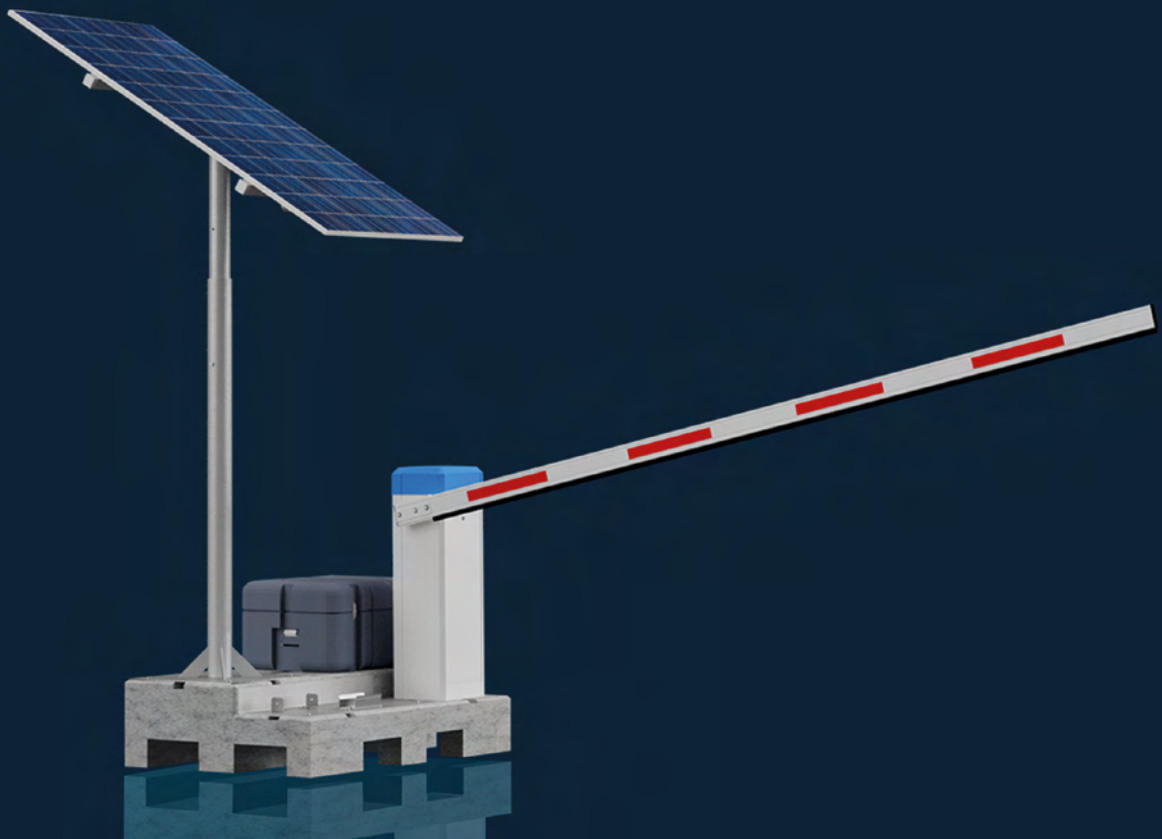

Schranken Baureihe SOLAR für Einfahrten ohne Netzanschluss

ELKA Schranken der Baureihe „SOLAR“ gibt es in zwei Varianten: Mobil - für den temporären Einsatz auf Baustellen oder Veranstaltungen. Stationär - für den Langzeiteinsatz auf Parkplätzen oder Einfahrten ohne Netzanschluss. Perfekte Laufeigenschaften, erreicht durch elektronisch überwachte Bewegungsabläufe und eine abgestimmte Mechanik schonen Motor und Getriebe.

Ein effizientes Energiesparkonzept mit kraftvollem 24V BLDC-Motor und robuste Komponenten, ermöglichen eine lange Lebensdauer. Bei geringer Sonneneinstrahlung reicht die Akku-Ladung für ca. 7 Tage bei 500 Zyklen pro Tag.

ELKA Schranken der Baureihe SOLAR erfüllen die gesetzlichen und normativen Anforderungen der Europäischen Union.

- **Haube**
einfaches Abnehmen,
ohne Werkzeug
- **24V BLDC Motor / Getriebe**
kraftvoll, 100% Einschaltdauer
- **Federpaket**
für ausgewogene
Schrankenbewegungen
- **Kabeldurchführung**
komfortabel - viel Platz
- **Motorsteuerung**
elektronisch überwachtes
Laufverhalten
- **Klemmleiste**
professioneller Anschluss
von Zubehör

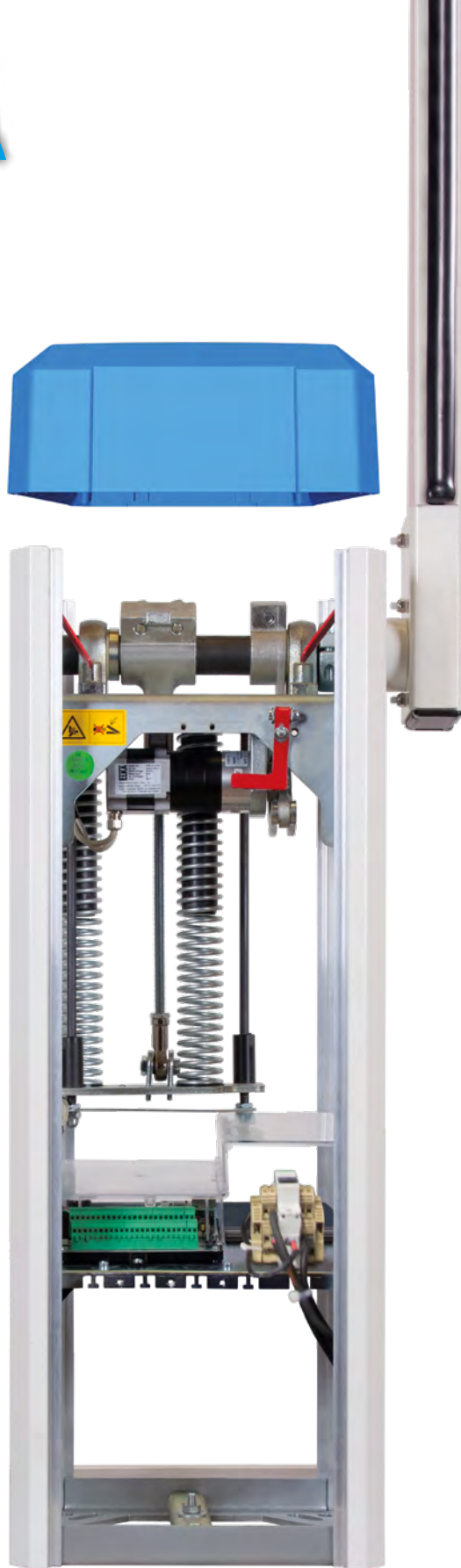

- **Schrankenbaum**
links / rechts verwendbar
- **Notentriegelung**
einfach und schnell
- **Robuste Mechanik**
für Intensivbetrieb,
mit Vandalismusschutz
- **Netzunabhängig**
Betrieb über Solarmodul
und Akkus
- **Hutschiene**
Platz für Zusatzeinbauten
- **Schrankengehäuse**
aus Aluminium, mit zum Patent
angemeldeter Klemmtechnologie

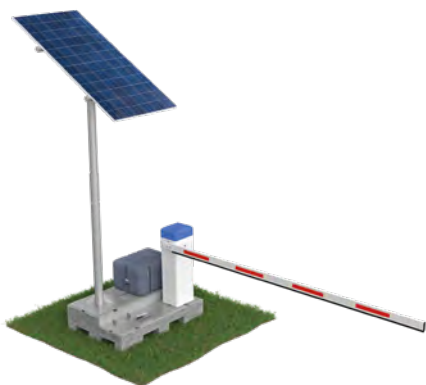

Mobile Solarschranke

Mobile, netzunabhängige Solarschranke für die temporäre Zufahrtskontrolle von Baustellen oder Veranstaltungen. Ab Werk sofort einsatzbereit - alle Komponenten sind auf einem mobilen Betonfundament platzsparend verlastet und schnell aufzubauen. Die Akkus können bei Bedarf über ein optionales Ladegerät vor jedem Einsatz aufgeladen werden. Vor Ort erfolgt der Betrieb über ein Solarmodul und langlebige Akkus.

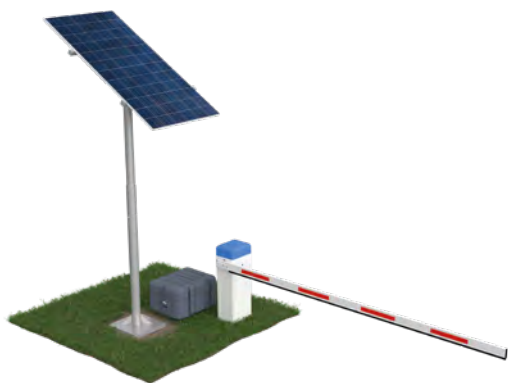

Stationäre Solarschranke

Netzunabhängige Solarschranke für Parkplätze oder Zufahrten ohne vorhandenen Netzanschluss. Solarmodul, Outdoor-Akku-Box und Solarschranke sind unabhängig voneinander platzierbar. So kann das Solarmodul an einem sonnigen Platz stehen, während die Schranke an der schattigen Zufahrt installiert wird.



Sonderfarben

Auf Wunsch in allen RAL Sonderfarben lieferbar (gegen Aufpreis).
Standardfarben: Gehäuse weiß / RAL 9010, Haube blau / RAL 5012



Robuste Mechanik

- ✓ Mechanik für Intensivbetrieb bis 100% Einschaltdauer
- ✓ Komponenten aus verzinktem Stahl
- ✓ Antriebshebel mit Vandalismusschutz

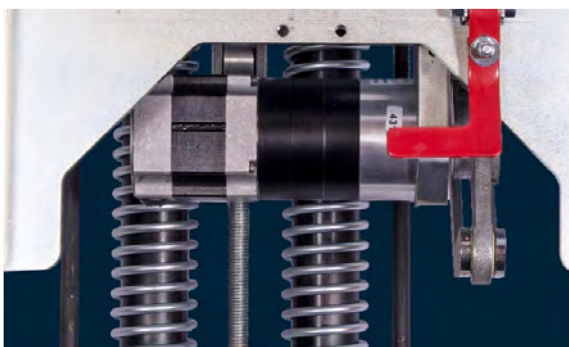

Effizientes Antriebskonzept

- ✓ Energiesparkonzept mit kraftvollem 24V BLDC Motor
- ✓ Mehrstufiges Planetengetriebe



Schrankengehäuse

- ✓ Aus Aluminium, IP 54, mit zum Patent angemeldeter Klemmtechnologie
- ✓ Pulverbeschichtet, RAL 5012/9010
- ✓ Sonderfarben auf Wunsch (gegen Aufpreis)

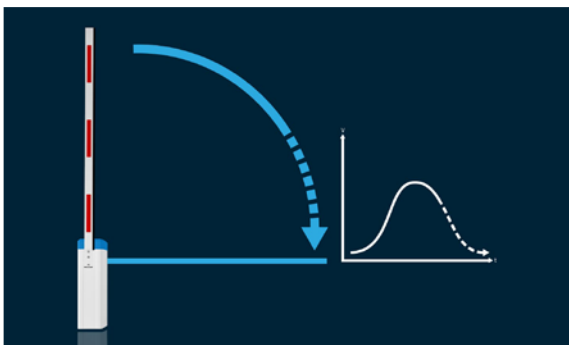

Perfektes Laufverhalten

- ✓ Präzise Baumbewegung durch elektronische Drehzahlregelung über die Motorsteuerung
- ✓ Schnell, leise, sanft
- ✓ Öffnungsbegrenzung 55° - 90° (in 5°-Schritten)



Netzunabhängig

- ✓ Betrieb über Solarmodul und Akkus



Betrieb ohne Sonnenschein

- ✓ Ca. 7 Tage bei 500 Zyklen pro Tag



Ökologisch

- ✓ Spart Stromkosten
- ✓ Autonomer Einsatz ohne Anbindung ans Stromnetz



Solarmodul und Solarladeregler

- ✓ 72 Solarzellen
- ✓ Leistung 200Wp, Nennspannung 24V
- ✓ Mit Tiefenentladeschutz
- ✓ Ständer aus feuerverzinktem Stahl



Outdoor-Akku-Box

- ✓ Abschließbar
- ✓ Mit 2 Akkumulatoren (je 165Ah, 12V)
- ✓ Maße (B/T/H) 580 x 480 x 390mm
- ✓ Professionelle Belüftung



Mobiles Betonfundament

- ✓ In Euro-Paletten-Abmessungen (B/T) 1.200 x 800mm
- ✓ Aus hochwertigem Brückenkappenbeton



Ladegrät 230V AC

- ✓ Wirkungsgrad 94%
- ✓ Ladestrom max. 8A
- ✓ Nennspannung 24V DC
- ✓ Adaptiver 6-stufiger Lade-Algorithmus

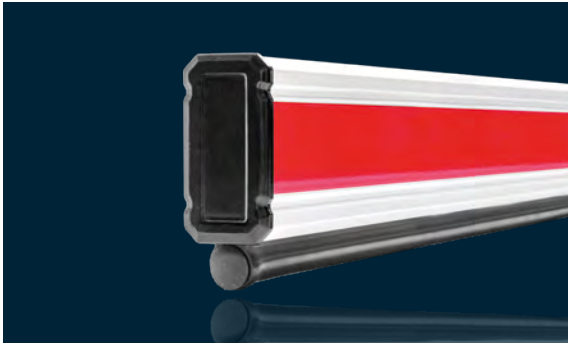

Schrankenbaum

- ✓ Aus Aluminium
- ✓ Mit roten, reflektierenden Signalstreifen
- ✓ Gummigepolsterte Baumunterkante
- ✓ Fertig vorkonfektioniert



Baumaufnahme

- ✓ Links / rechts verwendbar
- ✓ Für Profilbäume

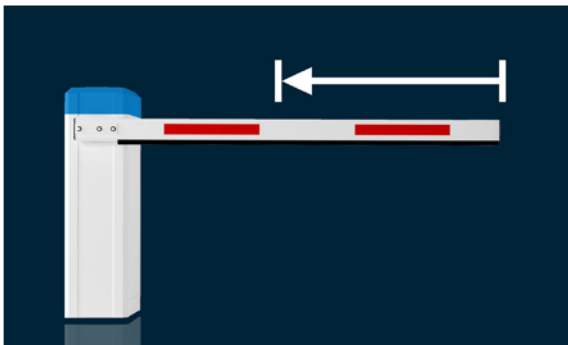

Baumkürzung

- ✓ Das Kürzen des Schrankenbaumes auf Ihre Wunschlänge führen wir kostenfrei für Sie durch

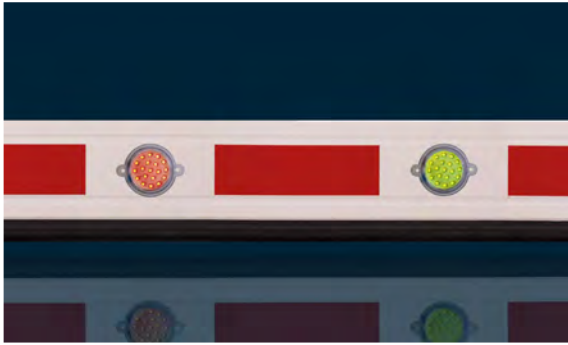

LED Beleuchtung am Schrankenbaum

- ✓ Individuelle Konfiguration
- ✓ Vormontiert oder für bauseitige Montage
- ✓ Leuchtfarbe rot oder grün



Auflagepfosten und Pendelstützen

- ✓ Aus Aluminium
- ✓ Pulverbeschichtet, RAL 9010
- ✓ Höhenverstellbar (ohne Abb.)
- ✓ Auflagepfosten mit Haftmagnet (ohne Abb.)
- ✓ Nur für stationäre Solarschranke

Der Schrankenbaum wird standardmäßig in zwei Teilen geliefert. Für die bauseitige Montage wird das erforderliche Zubehör mitgeliefert.

MOTORSTEUERUNG MO 24

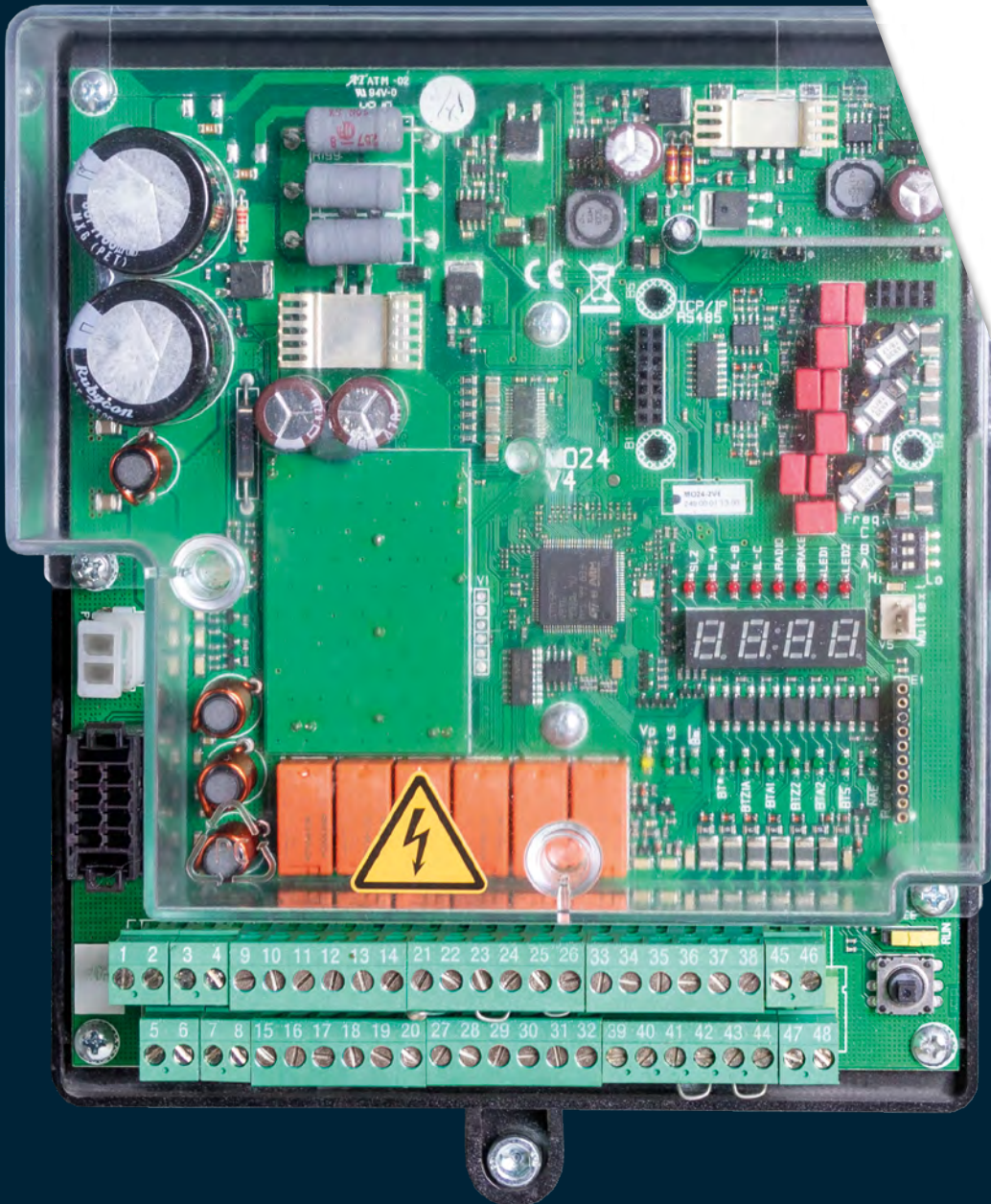

ELKA

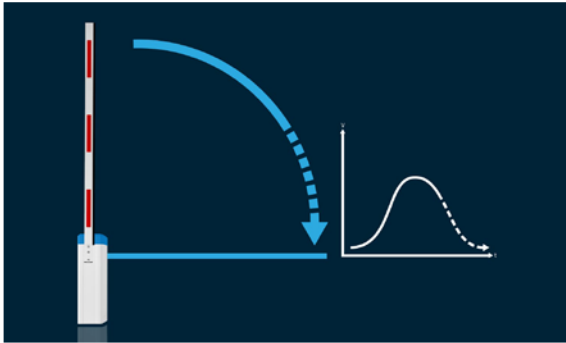

Perfekte Laufeigenschaften

- ✓ Elektronische Drehzahlregelung
- ✓ Automatischer Zulauf (programmierbar nach 0-655s)



Einfache Bedienung

- ✓ 4x7-Segmentanzeige
- ✓ Schlanke Menüführung
- ✓ Schnelle Analyse über LEDs an den Eingängen

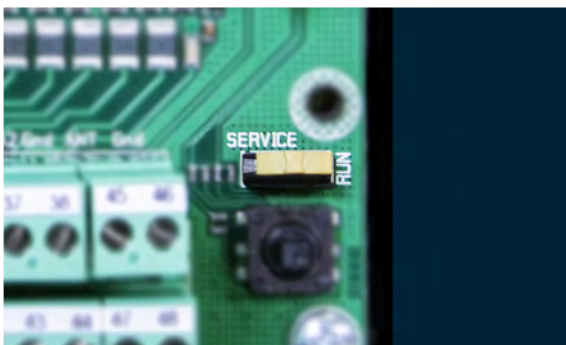

Sicherheit

- ✓ Kraftüberwachung
- ✓ Totmannbetrieb
- ✓ Serviceschalter
- ✓ Laufzeitüberwachung
- ✓ Integrierter Lichtschrankentest

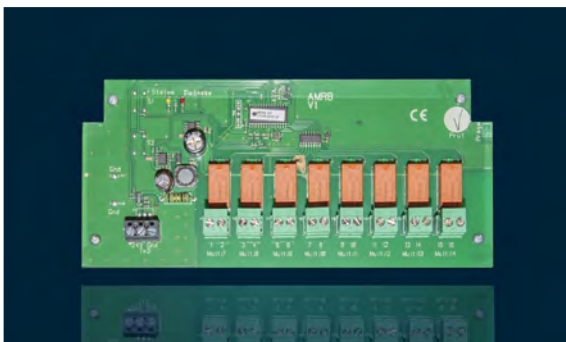

Komfortabel

- ✓ 3 x 1-Kanal-Induktionsschleifendetektoren integriert
- ✓ Positionserkennung ohne Endschalter
- ✓ 6 x Multi-Funktions-Relais (auf 14 erweiterbar)
- ✓ Baum-ab-Meldekontakt-Auswertung
- ✓ Anschlüsse für bis zu 6 Lichtschranken



Automatisch AUF

- ✓ Automatisches Öffnen bei Netzausfall



Ladeelektronik

- ✓ Unterbrechungsfreier Schrankenbetrieb bei Netzausfall
- ✓ Überlade- und Tiefenentladeschutz

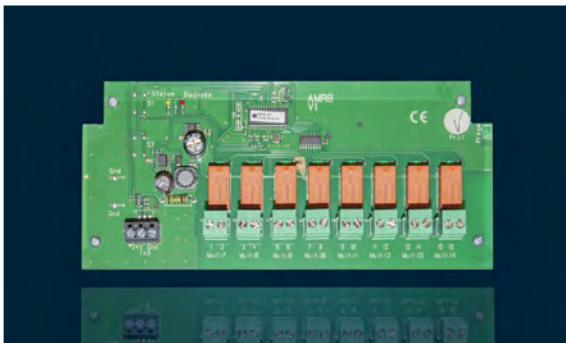

Multifunktionsrelaismodul AMR8/AMR4

- ✓ AMR8: 8 zusätzliche Multifunktionsrelais mit Funktion als Schließer (230VAC bzw. 120VAC / max. 120W, 24V / max. 1A)
- ✓ AMR4: 4 zusätzliche Multifunktionsrelais, 3 mit Funktion als Schließer, 1 mit Funktion als Wechsler (24V / 4A)

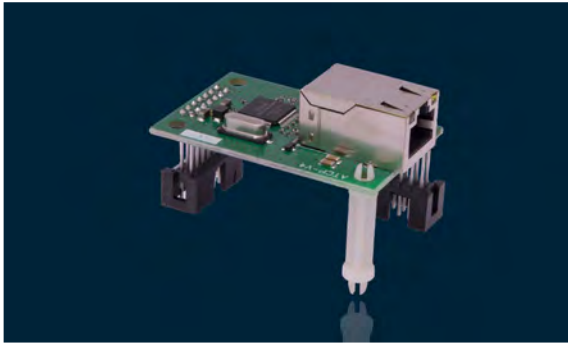

Netzwerkfähig

- ✓ TCP/IP
- ✓ Kommunikation unabhängig vom Standort



Funkempfänger

- ✓ 434 MHz oder 868 MHz Funktechnik
- ✓ Für sehr gute Reichweiten

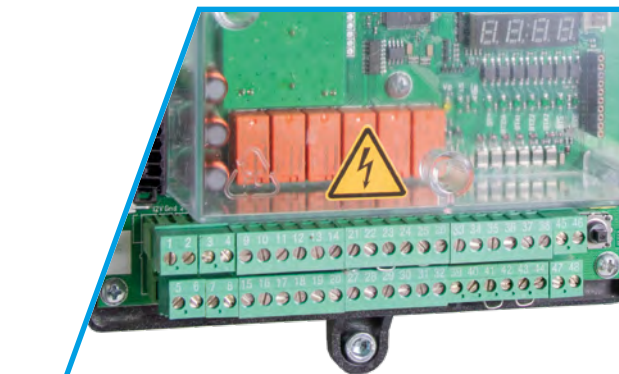

Komfortable Anschlussmöglichkeiten

- ✓ Vorverdrahtete Klemmleiste integriert
- ✓ Ausgangsspannungen für externe Verbraucher (24Vdc, max. 1500mA, 12Vdc, max. 500mA)
- ✓ Induktionsschleifen direkt anschließbar
- ✓ Befehlseingänge für externe Signalgeber
- ✓ Ausgänge für diverse Zusatzfunktionen, z.B. Baumbelichtung, Ampeln, Haftmagnet



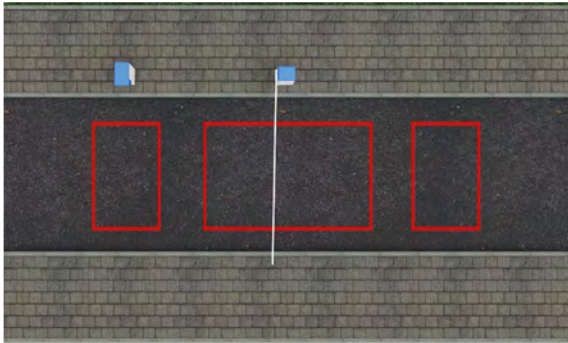

Schleifendetektoren

- ✓ 3 integrierte Schleifendetektoren
- ✓ Viele Konfigurationsmöglichkeiten

Weitere Informationen finden Sie auf Seite 40/41.

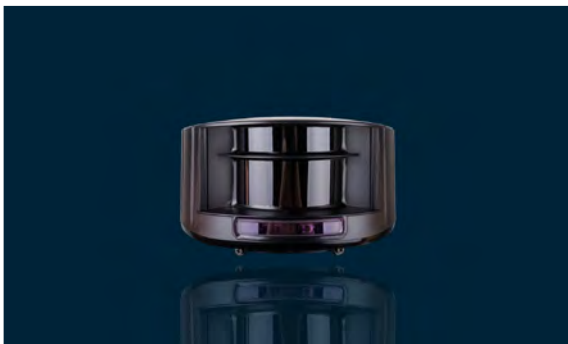

Laserscanner

- ✓ Effektiver Schutz von Personen und Fahrzeugen
- ✓ TÜV-zertifiziert als Personenschutzeinrichtung

Weitere Informationen finden Sie auf Seite 42/43.



Lichtschranken

- ✓ Sender und Empfänger
- ✓ Bis 18m Reichweite



Ampeln und Leuchten

- ✓ Ampeln in grün und rot erhältlich
- ✓ Blitz- und Blinkleuchten als Warneinrichtung

INDUKTIONSSCHLEIFEN



Induktionsschleife

In 6m / 8m / 10m / 12m / 16m / 21m Umfang mit 12m Zuleitung. Optional mit 2,5kg Vergussmasse in schwarz oder grau.



Fertig-Induktionsschleife

Komplett konfektionierte Induktionsschleife, sofort verlegbar. Für die Verlegung im Unterflurbereich (Pflaster, Estrich, Beton, Asphalt). Inklusive widerstandsfähigem PVC-Rohr als Schutz. Ca. 1800mm x 600mm mit 10m Zuleitung. Sondermaße auf Anfrage.

Hinweis

Auf der Motorsteuerung MO 24 sind drei 1-Kanal-Schleifendetektoren integriert, die sich direkt an der Motorsteuerung, sowie über die PC-Software Easy-Control oder die ELKA ECON APP komfortabel konfigurieren lassen. Insgesamt 8 Modi sind bereits vorkonfiguriert.

Konfigurationsbeispiele

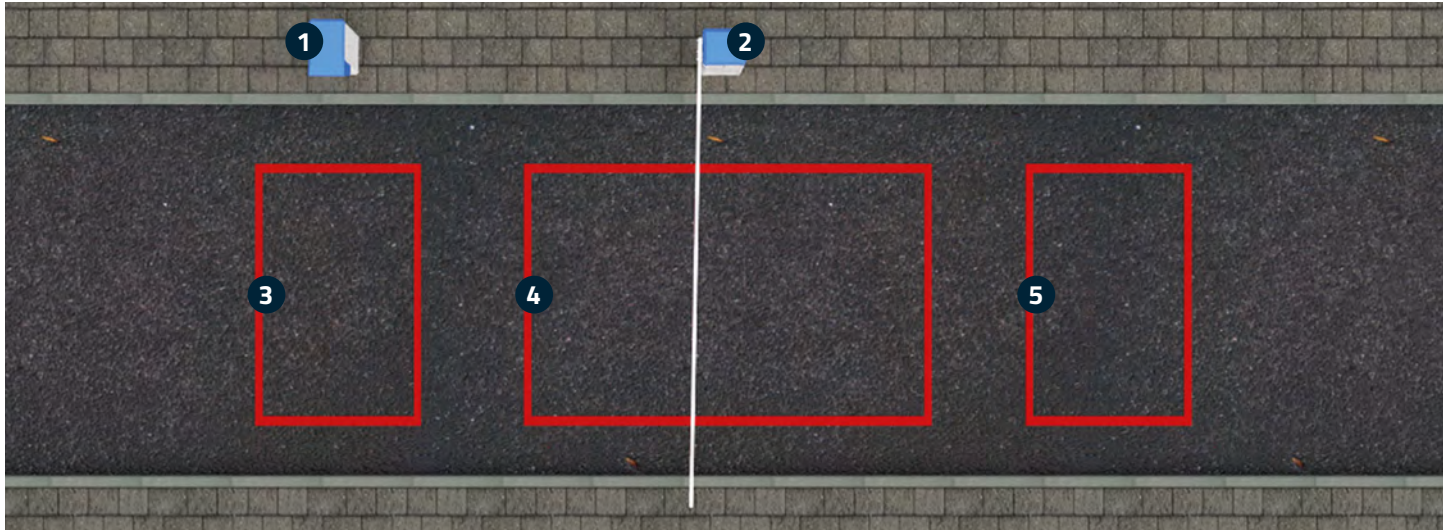

- (1) Gehäuse mit Einfahrtskontrolle
- (2) Schranke
- (3) Anwesenheitsschleife

- (4) Induktionsschleife für die Sicherung von Fahrzeugen
- (5) Öffnungsschleife für automatische Ausfahrt

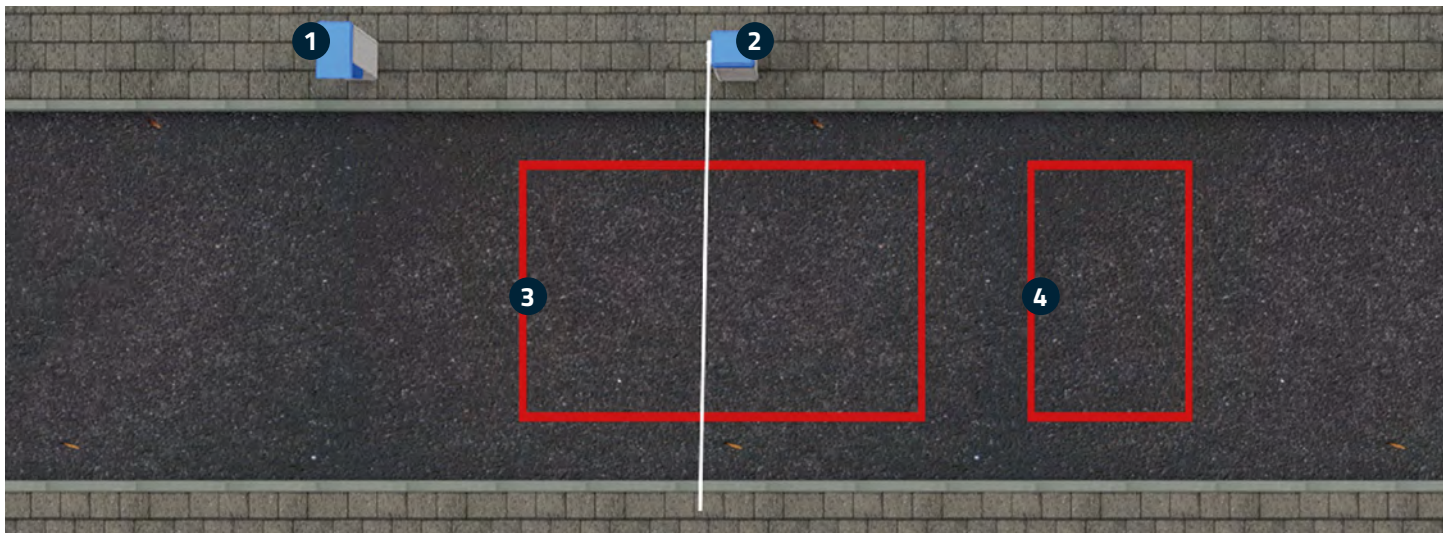

- (1) Gehäuse mit Ausfahrtskontrolle
- (2) Schranke

- (3) Induktionsschleife für die Sicherung von Fahrzeugen
- (4) Öffnungsschleife für automatische Einfahrt

Für die sichere Erfassung von Fahrzeugen und Personen bei Schrankenbetrieb mit nicht auszuschließendem Personenverkehr. Die TÜV-zertifizierte Schutzeinrichtung bietet eine zuverlässige Alternative, wenn aufgrund von baulichen Gegebenheiten keine Induktionsschleife einsetzbar ist. Die Fußgängererkennung ist im Öffnungsfeld deaktivierbar.



Laserscanner für frei stehende Montage

Laserscanner mit frei stehender Laserscannersäule für ein Überwachungsfeld links oder rechts vom Schrankenbaum mit Referenzpfosten in zwei Größen. Ein Referenzpfosten mit Reflektor wird benötigt, wenn keine Wand mit Reflektor als Referenzobjekt verwendet werden kann.



Laserscanner für die Montage am Schrankengehäuse

Laserscanner mit Gehäuse für ein Überwachungsfeld links und/oder rechts vom Schrankenbaum. Zur bauseitigen Montage am Schrankengehäuse. Ein Auflagepfosten mit Reflektor wird benötigt, wenn keine Wand mit Reflektor als Referenzobjekt verwendet werden kann.

Hinweis

Gehäuse, Säulen und Pfosten auf Wunsch in allen RAL-Sonderfarben lieferbar (gegen Aufpreis).

Konfigurationsbeispiel 1: Baureihe PARKING

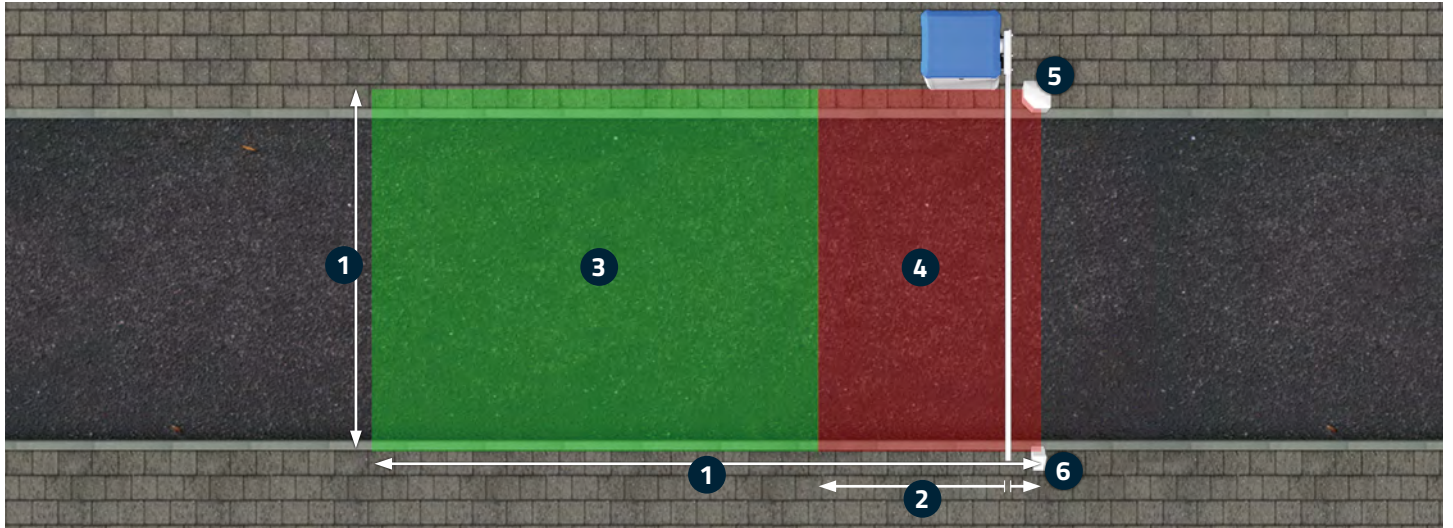

(1) Feldabmessung max. 9.900mm

(2) Sicherheitsbereich min. 200mm bis Schrankenbaum

(3) Öffnungsfeld

(4) Absicherungsfeld

(5) Laserscanner in freistehender Säule

(6) Referenzpfosten mit Reflektorfolie

Konfigurationsbeispiel 2: Baureihe INDUSTRIAL mit Hänge- oder Sperrgitter

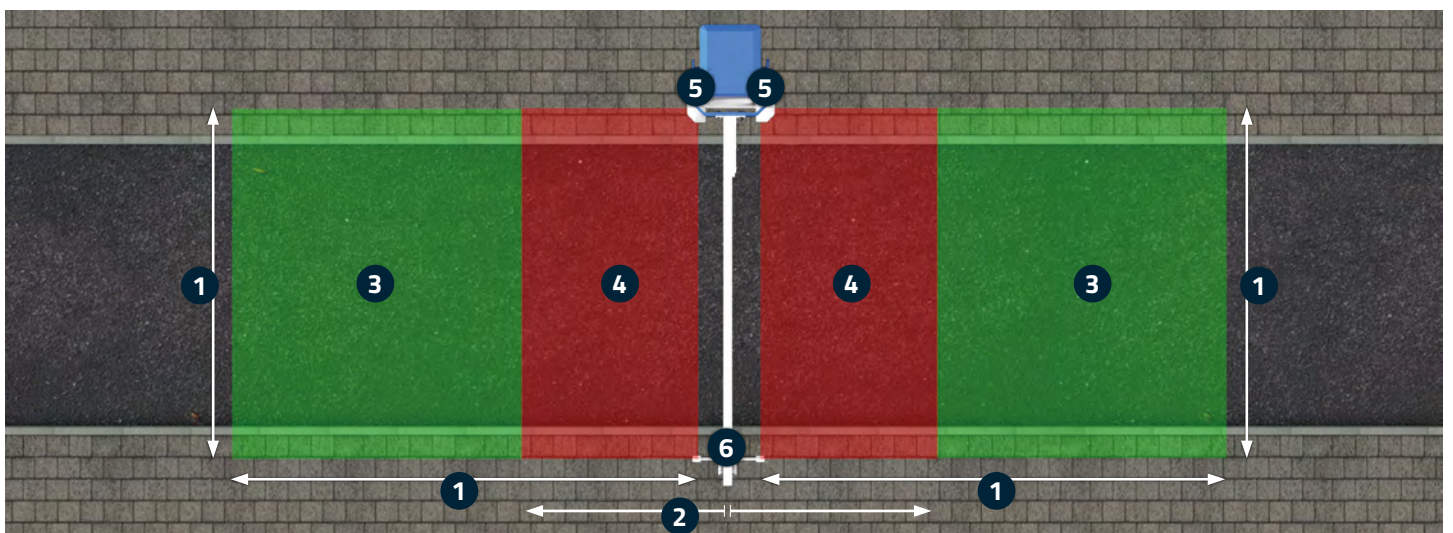

(1) Feldabmessung max. 9.900mm

(2) Sicherheitsbereich, Abstand max. 200mm vom Schrankenbaum

(3) Öffnungsfeld

(4) Absicherungsfeld

(5) Laserscanner im Gehäuse, montiert am Schrankengehäuse

(6) Auflagepfosten mit Reflektorfolie





Funkhandsender

- ✓ 1-, 2- oder 4-Kanal, 434MHz oder 868MHz
- ✓ Codierbar, sehr gute Reichweite
- ✓ Wahlweise mit eigenem Logo (gegen Aufpreis)



Tischtableaus

- ✓ Für 1-4 Schranken
- ✓ Beleuchtete Tastenfelder
- ✓ AUF / ZU / STOPP / EIN-AUS



Code- und Schlüsseltaster

- ✓ Schlüsseltaster inklusive Schlüssel, auf oder unter Putz erhältlich
- ✓ Codetaster mit Folien- oder Edeltastatur



RFID

- ✓ Berührungsloser Kartenleser
- ✓ Für bis zu 1.000 Transponder-Karten
- ✓ Ein Decoder kommuniziert mit bis zu drei Lesegeräten

Weitere Zutrittskontrollen finden Sie in unserer Händler-Preisliste

Software zur Konfiguration und Steuerung von ELKA Schranken

Programmierung, Steuerung und Überwachung von ELKA Schranken mit der Motorsteuerung MO 24 und MO 64 „Plus“ - komfortabel über PC.

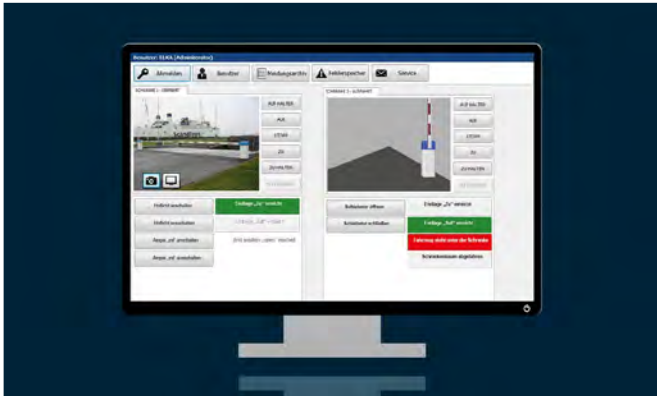

Easy Control Operator - Die richtige Software für den Pförtner

- ✓ Überwachen Sie bis zu 16 Schranken von einem PC
- ✓ Bedienelemente lassen sich individuell anpassen
- ✓ Statusmeldungen können automatisch als E-Mail oder SMS zugestellt werden
- ✓ Bei auftretenden Ereignissen lassen sich Bilder über eine angebundene IP-Kamera aufzeichnen
- ✓ Steuern Sie alle Schranken vollautomatisch über die integrierte Jahresschaltuhr (gegen Aufpreis)
- ✓ Die Differenzzählung informiert Sie wie viele Parkplätze frei oder besetzt sind (gegen Aufpreis)

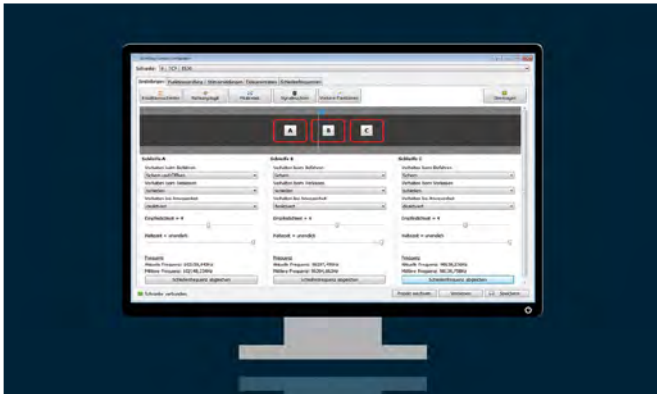

Easy Control Configurator - Im Prüffeld und für den Installateur vor Ort

- ✓ Konfigurieren Sie ELKA-Schranken vor Ort oder via Fernwartung
- ✓ Analysieren Sie eingehende Signale, Meldungen und Schleifenfrequenzen
- ✓ Dokumentieren Sie alle Einstellungen für Ihre Unterlagen
- ✓ Erstellen Sie Datensicherungen von Schrankeneinstellungen
- ✓ Die integrierte Projektverwaltung hilft bei der Übersicht und der Planung von Schrankenanlagen
- ✓ Die Software protokolliert im laufenden Betrieb alle Statusänderungen der angeschlossenen Schranken



App zur Konfiguration und Steuerung von ELKA Schranken

Programmierung, Steuerung und Überwachung von ELKA Schranken mit der Motorsteuerung MO 24 und MO 64 „Plus“ - komfortabel über Handy, Tablet oder PC. Nur in Verbindung mit der ELKA ECON BOX nutzbar.

Schnelle Installation

Komplette Anlagen lassen sich als Projekt erfassen, Schrankeneinstellungen können eingestellt und gespeichert werden.

Professionelle Wartung

Induktionsschleifen analysieren, Fehlerspeicher auslesen, Service- und Diagnosebericht, Diagnose aller Ein- und Ausgänge der Motorsteuerung

Komfortabel

Benachrichtigung und Ereignissteuerung bei Statusänderung, Benutzerverwaltung, Jahresschaltuhr, Differenzzähler

SÄULEN UND GEHÄUSE



ELKA

- (1) Abschließbare Frontplatte
- (2) Abschließbare Service-Tür
- (3) Zwischenhaube

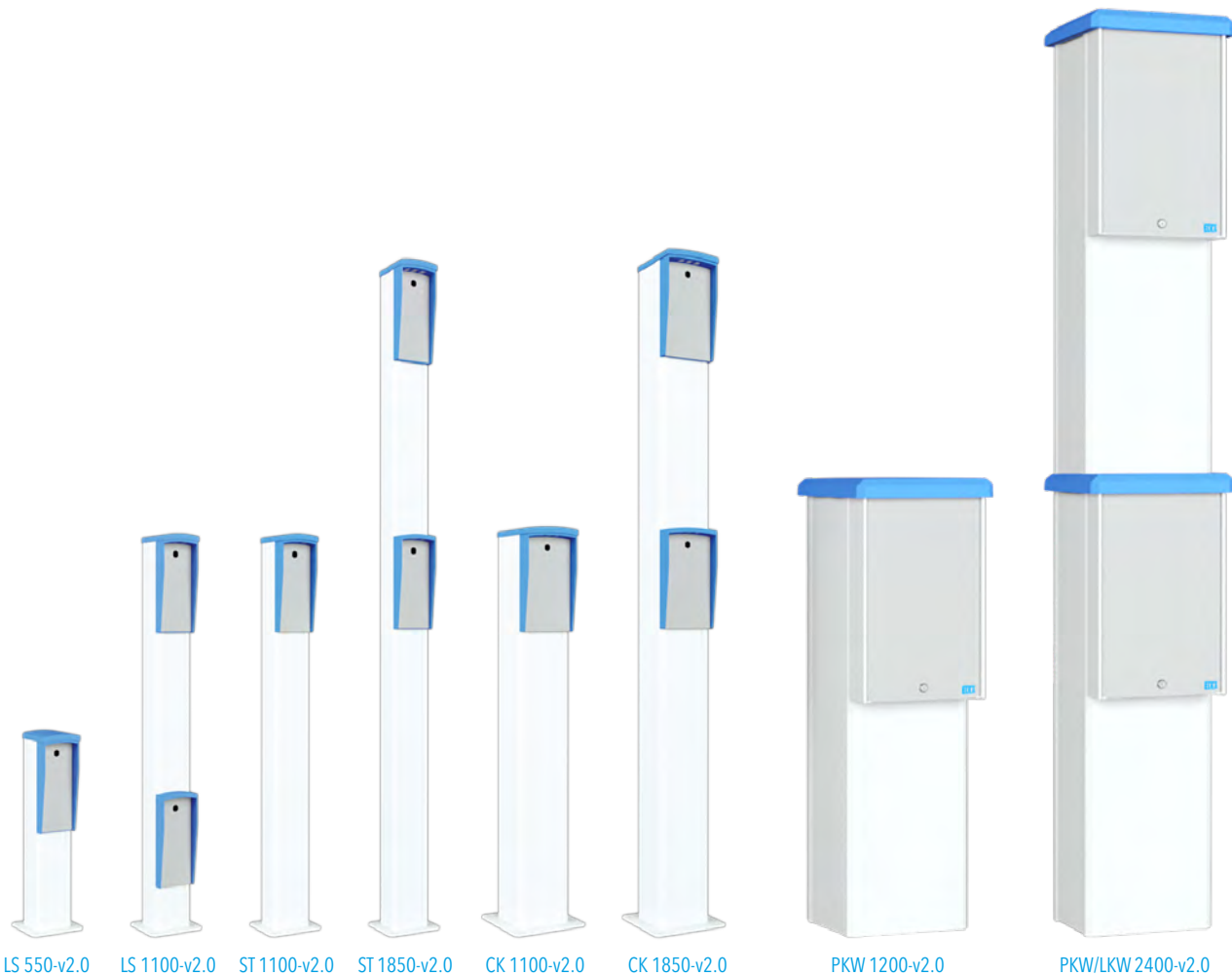

ELKA Standsäulen und Gehäuse aus Aluminium

Die hochwertigen Standsäulen und Gehäuse aus Aluminium bieten viel Platz für zusätzliche Einbauten und eine optionale moderne Beleuchtung. Die Gehäuse erleichtern die Installation vor Ort auf eine ganz neue Art und Weise. Ein flexibles Konzept mit modularem Aufbau und übersichtlichem Kabelmanagement.

Viel Platz für Zusatzeinbauten

Einbau bei Standsäulen über abschließbare Frontplatte und bei Gehäusen über abschließbare Frontplatte und Service-Tür. Einbaumaße:

- ✓ je PKW-Gehäuse (B x T x H) 250 x 400 x 450 mm
- ✓ Standsäulen LS und ST (B x T x H) 80 x 85 x 160 mm
- ✓ Standsäulen CK (B x T x H) 125 x 140 x 175 mm

Modularer Aufbau Gehäuse v2.0

Optional erhältliche Zwischenhaube für die Fertigung eines PKW/LKW-Gehäuses aus zwei PKW-Gehäusen. Das obere Gehäuse lässt sich in 90°-Schritten gedreht auf dem unteren Gehäuse montieren.

Optional

Optionale LED-Beleuchtung für Gehäuse unter der Haube und für Standsäulen unter der Haube/Blende (warmweiß, kaltweiß oder RGB (rot/grün/blau) möglich). Standsäulen und Gehäuse optional in allen RAL-Sonderfarben lieferbar.

TECHNISCHE DATEN PARKING

Typ	P 2500	P 3000	P 3500	P 4000	P 5000
Gehäuse B/T/H (mm)	360 x 300 x 1.100				
Baumlänge (mm)	2.500	3.000	3.500	4.000	5.000
Sperrbreite ca. (mm)	2.280	2.780	3.280	3.780	4.780
Laufzeit wählbar, ca. (s)	0,9 / 1,3 / 2,5	1,3 / 1,8 / 2,5	1,8 / 2,5 / 3,8	2,8 / 3,8 / 4,5	3,8 / 4,5 / 5,5
Einschaltdauer	100%				
Tempertaubereich	-20°C bis +50°				
Schutzart	IP54				
Versorgungsspannung	100V - 240V, 50Hz - 60Hz				
Stromaufnahme	max. 1,4A (230VAC) / max. 2,8A (115VAC)				
Schrankgewicht ohne Baum ca. (kg)	57	58	58	59	60
Gewicht Standardbaum ca. (kg)	3,8	4,5	5,0	5,8	10,0

Änderungen ohne Vorankündigung vorbehalten.

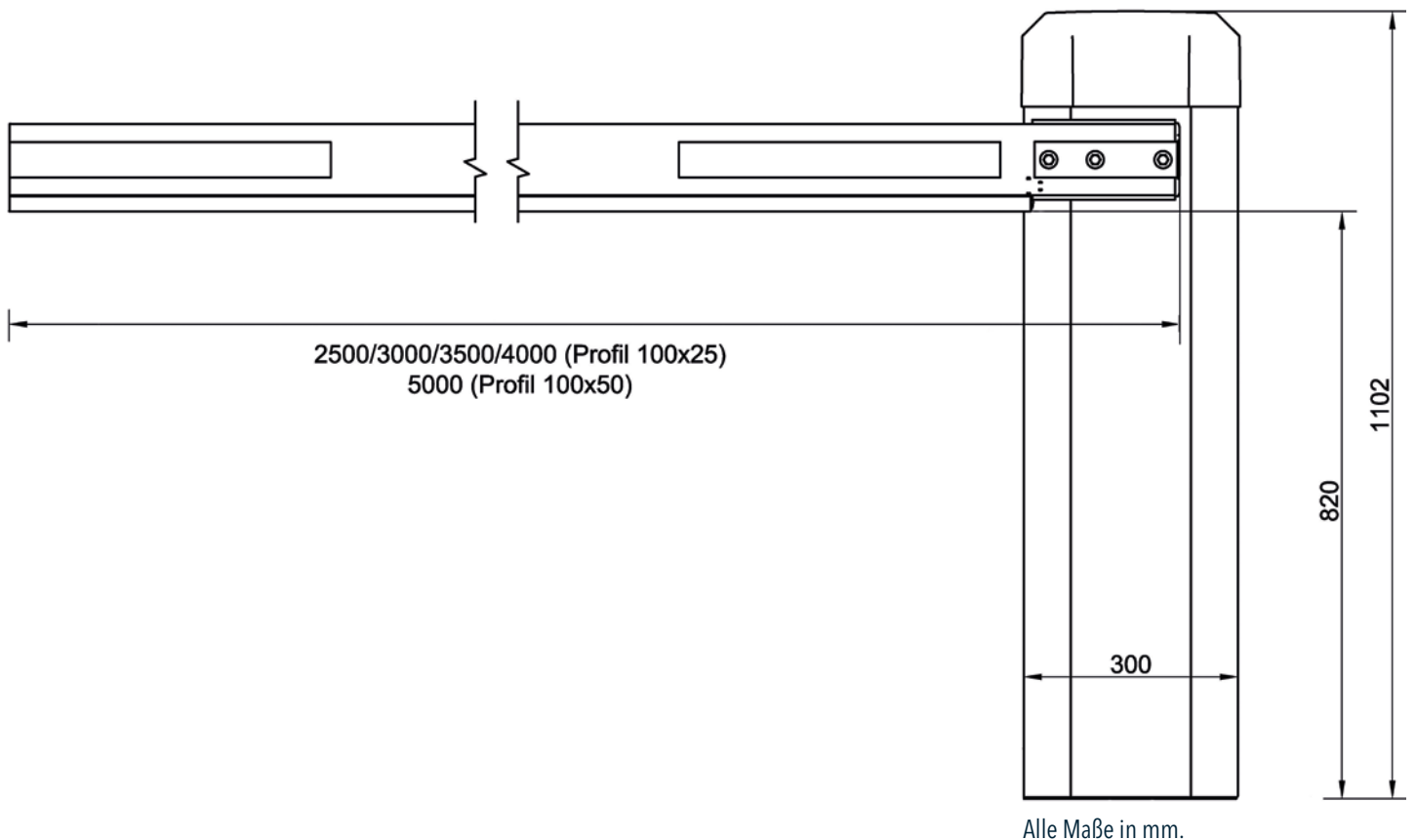

AUSSTATTUNG PARKING

Serienausstattung	P 2500	P 3000	P 3500	P 4000	P 5000
Standardfarben	Gehäuse weiß / RAL 9010, Haube blau / RAL 5012				
Baumaufnahme	links / rechts verwendbar				
Baumaße H/B (mm)	100 x 25			100 x 50	
Schrankensteuerung	MO 24 mit 4x7 Segment-Anzeige				
Kraftumsteuerung	zuschaltbar				
Klemmleiste	vorverdrahtet				
1-Kanal Schleifendetektor	3 integriert				
Multifunktions-Relais	6 integriert (z.B. für Ampelanschluss, LED-Beleuchtung, etc.)				
Laufzeitüberwachung	ja				
Totmannbetrieb	ja				
Antennenanschluss	ja				

Sonderausstattung	P 2500	P 3000	P 3500	P 4000	P 5000
Knickeinrichtung*	optional			nein	
Rundbaum	optional, Ø 60mm			nein	
Auflagepfosten und Pendelstützen	nein		optional		zwingend erforderlich
Baumbeleuchtung*	als LED-Streifen in der gummi gepolsterten Baumunterkante oder im Baum montiert				
Baum-Ab-Kontakt	optional			nein	
Sonderfarben	auf Wunsch alle RAL-Sonderfarben lieferbar (gegen Aufpreis)				
Lichtschranke	optional				
Laserscanner	optional, Montage freistehend oder am Schrankengehäuse				
Lademodul	optional, für den unterbrechungsfreien Schrankenbetrieb bei Netzausfall (bauseitige Akkus erforderlich)				
Automatisch AUF bei Netzausfall	optional				
Funk-Modul	optional (Stecksocket vorhanden)				
Wochen- / Jahresschaltuhr	optional				
TCP-IP-Modul	optional (Stecksocket vorhanden)				
Multi-Funktions-Relais	optionales Modul mit: 4 zusätzlichen Multifunktionsrelais (AMR4) / 8 zusätzlichen Multifunktionsrelais (AMR8)				
Zutrittskontrollen	Schlüsseltaster, Codetaster, u.v.m.				

* nicht für Rundbaum

Typ	S 5000	S 6000	S 8000
Gehäuse B/T/H (mm)	400 x 450 x 1.073		
Baumlänge (mm)	5.000	6.000	8.000
Sperrbreite ca. (mm)	5.170	6.170	8.170
Laufzeit wählbar, ca. (s)	4,0 / 5,5 / 7,0	5,0 / 6,5 / 8,0	7,0 / 8,5 / 10,0
Einschaltdauer	100%		
Tempertaubereich	-20°C bis +50°		
Schutzart	IP54		
Versorgungsspannung	100V - 240V, 50Hz - 60Hz		
Stromaufnahme	max. 1,4A (230VAC) / max. 2,8A (115VAC)		
Schrankgewicht ohne Baum ca. (kg)	135	143	156
Gewicht Standardbaum ca. (kg)	10	16	22

Änderungen ohne Vorankündigung vorbehalten.

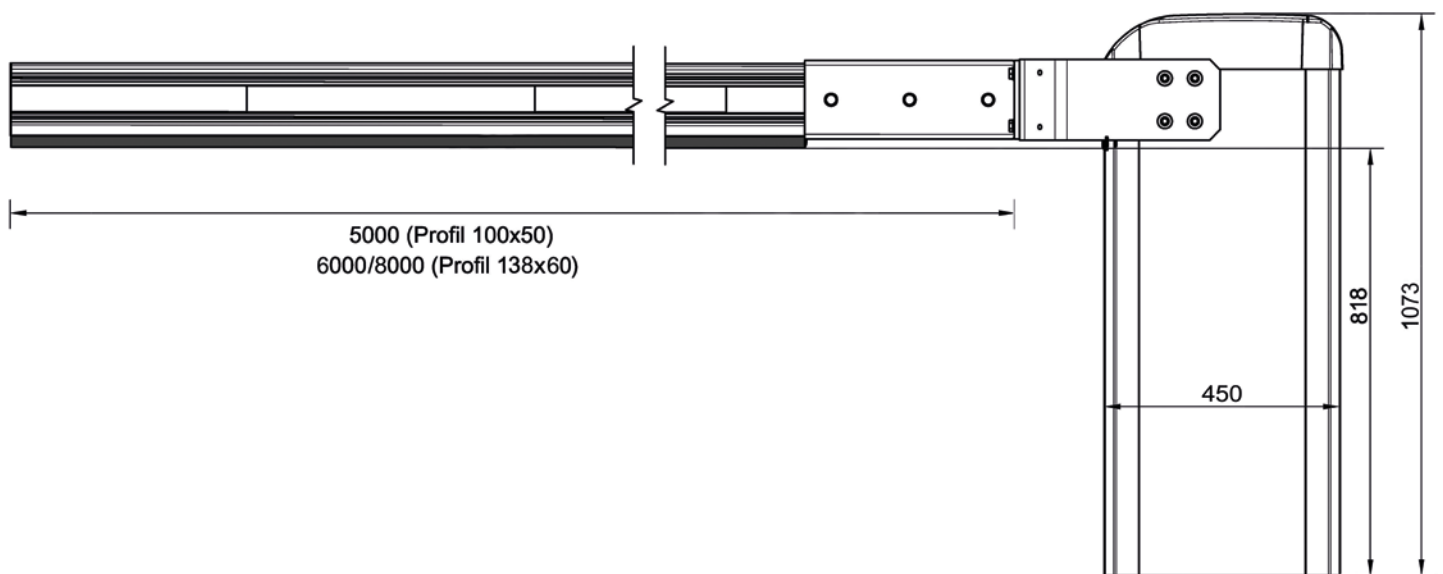

Alle Maße in mm.

Serienausstattung	S 5000	S 6000	S 8000
Standardfarben	Gehäuse und Doppelschwinge weiß / RAL 9010, Haube blau / RAL 5012		
Baumaufnahme	Doppelschwinge über Mittenholm		
Baumaße H/B (mm)	100 x 50	138 x 60	
Schrankensteuerung	MO 24 mt 4x7 Segment-Anzeige		
Kraftumsteuerung	zuschaltbar		
Klemmleiste	vorverdrahtet		
1-Kanal Schleifendetektor	3 integriert		
Multifunktions-Relais	6 integriert (z.B. für Ampelanschluss, LED-Beleuchtung, etc.)		
Laufzeitüberwachung	ja		
Totmannbetrieb	ja		
Antennenanschluss	ja		

Sonderausstattung	S 5000	S 6000	S 8000
Knickeinrichtung*	optional		nein
Rundbaum	optional, ø 100mm		
Auflagepfosten und Pendelstützen	optional		
Hänge- und Sperrgitter*	HG 75	HG 75 (bis 6.000mm), HG 150, SG 150 (bis 4.500mm)	HG 75 (bis 8.000mm), HG 150, SG 150 (bis 6.000mm)
Baubleuchtung*	als LED-Streifen in der gummi gepolsterten Baumunterkante oder im Baum montiert		
Sonderfarben	auf Wunsch alle RAL-Sonderfarben lieferbar (gegen Aufpreis)		
Lichtschranke	optional		
Laserscanner	optional, Montage freistehend oder am Schrankengehäuse (bei der Verwendung von Hänge- oder Sperrgittern sind zwei Laserscanner erforderlich)		
Lademodul	optional, für den unterbrechungsfreien Schrankenbetrieb bei Netzausfall (bauseitige Akkus erforderlich)		
Automatisch AUF bei Netzausfall	optional		
Funk-Modul	optional (Stecksockel vorhanden)		
Wochen- / Jahresschaltuhr	optional		
TCP-IP-Modul	optional (Stecksockel vorhanden)		
Multi-Funktions-Relais	optionales Modul mit: 4 zusätzlichen Multifunktionsrelais (AMR4) / 8 zusätzlichen Multifunktionsrelais (AMR8)		
Zutrittskontrollen	Schlüsseltaster, Codetaster, u.v.m.		

* nicht für Rundbaum

Änderungen ohne Vorankündigung vorbehalten.

TECHNISCHE DATEN TOLL

Typ	T 1500	T 3000	T 3500
Gehäuse B/T/H (mm)	360 x 300 x 1.100		
Baumlänge (mm)	1.500	3.240	3.740
Sperrbreite ca. (mm)	1.260	3.000	3.500
Laufzeit wählbar, ca. (s)	0,3	0,6 / 0,9	0,9 / 1,3
Einschaltdauer	100%		
Tempertaubereich	-20°C bis +50°		
Schutzart	IP54		
Versorgungsspannung	100V - 240V, 50Hz - 60Hz		
Stromaufnahme	max. 1,4A (230VAC) / max. 2,8A (115VAC)		
Schrankgewicht ohne Baum ca. (kg)	56	58	58
Gewicht Standardbaum ca. (kg)	1,3	2,6	3,0

Änderungen ohne Vorankündigung vorbehalten.

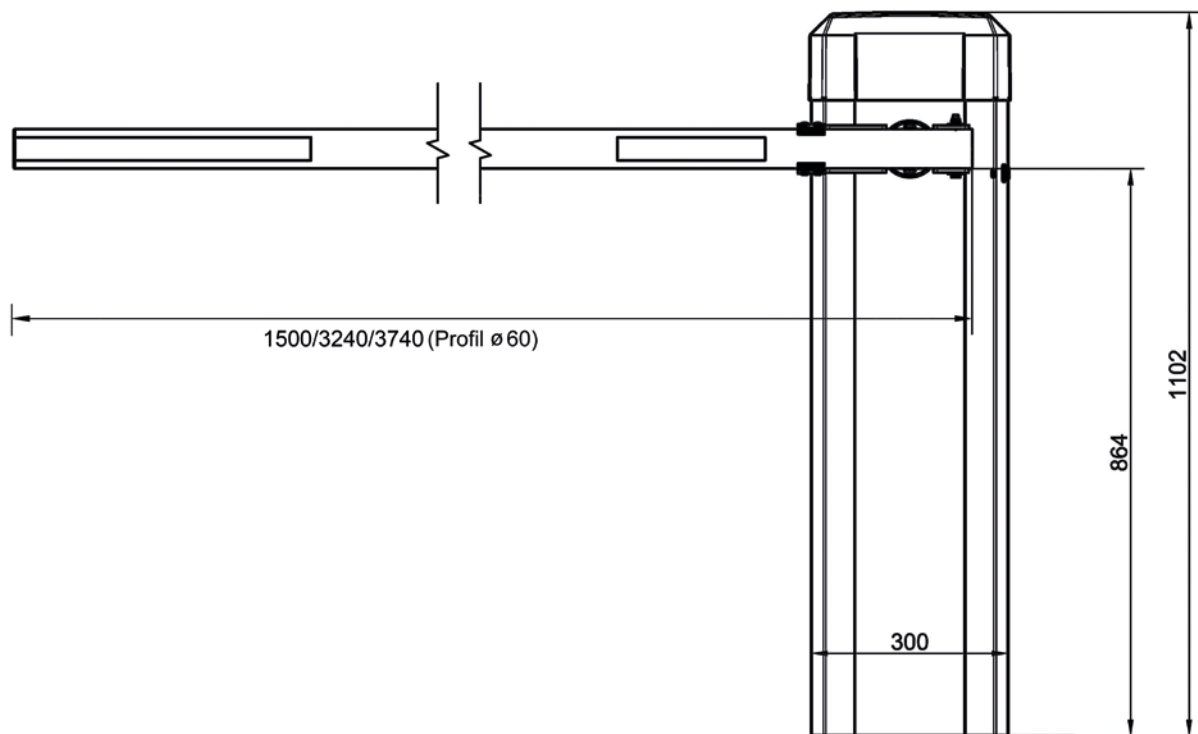

Alle Maße in mm.

AUSSTATTUNG TOLL

Serienausstattung	T 1500	T 3000	T 3500
Standardfarben	Gehäuse weiß / RAL 9010, Haube blau / RAL 5012		
Baumaufnahme	Rundbaumaufnahme, links / rechts verwendbar		
Baummaße H/B (mm)	Rundbaum mit soft protect, ø 60mm		
Schrankensteuerung	MO 24 mt 4x7 Segment-Anzeige		
Kraftumsteuerung	zuschaltbar		
Klemmleiste	vorverdrahtet		
1-Kanal Schleifendetektor	3 integriert		
Multifunktions-Relais	6 integriert (z.B. für Ampelanschluss, etc.)		
Laufzeitüberwachung	ja		
Totmannbetrieb	ja		
Antennenanschluss	ja		

Sonderausstattung	T 1500	T 3000	T 3500
Knickeinrichtung	nein		
Auflagepfosten und Pendelstützen	nein		
Baum-Ab-Kontakt	optional		
Sonderfarben	auf Wunsch alle RAL-Sonderfarben lieferbar (gegen Aufpreis)		
Lichtschanke	optional		
Laserscanner	optional, Montage freistehend oder am Schrankengehäuse		
Lademodul	optional, für den unterbrechungsfreien Schrankenbetrieb bei Netzausfall (bauseitige Akkus erforderlich)		
Automatisch AUF bei Netzausfall	optional		
Funk-Modul	optional (Stecksockel vorhanden)		
Wochen- / Jahresschaltuhr	optional		
TCP-IP-Modul	optional (Stecksockel vorhanden)		
Multi-Funktions-Relais	optionales Modul mit: 4 zusätzlichen Multifunktionsrelais (AMR4) / 8 zusätzlichen Multifunktionsrelais (AMR8)		

TECHNISCHE DATEN SOLAR

Typ	P 3700S Mobil	P 3700S Stationär
Gehäuse B/T/H (mm)	360 x 300 x 1.100	
Baumlänge (mm)	3.700	
Sperrbreite ca. (mm)	3.480	
Laufzeit wählbar, ca. (s)	3,8 / 4,5 / 5,5	
Solarmodul B/T/H (mm)	1.580 x 35 x 808	
Solarmodul-Ständer B/T/H (mm)	450 x 450 x 1840 - 2960	
Outdoor-Akku-Box B/T/H (mm)	580 x 480 x 390	
Betonfundament B/T/H (mm)	1.200 x 300 x 800	-
Einschaltdauer*	100% (entsprechend Akkukapazität)	
Tempertaubereich	-15°C bis +40°	
Schutzart	IP54	
Versorgungsspannung	180 - 265V, 45Hz - 65Hz (für optional erhältliches Ladegerät)	
Nennspannung Solarmodul	24V DC	
Nennleistung Solarmodul	200Wp	
Nennkapazität Akkumulatoren	je 165Ah / 12V	
Schrankengewicht ohne Baum ca. (kg)	70	
Gewicht Standardbaum ca. (kg)	9	
Gewicht Solarmodul inkl. Ständer ca. (kg)	61	
Gewicht Outdoor-Akku-Box (inkl. Akkus) ca. (kg)	100	
Gewicht Betonfundament ca. (kg)	400	-

* Bei geringer Sonneneinstrahlung reicht die Akku-Ladung für ca. 7 Tage bei 500 Zyklen pro Tag.

Änderungen ohne Vorankündigung vorbehalten.

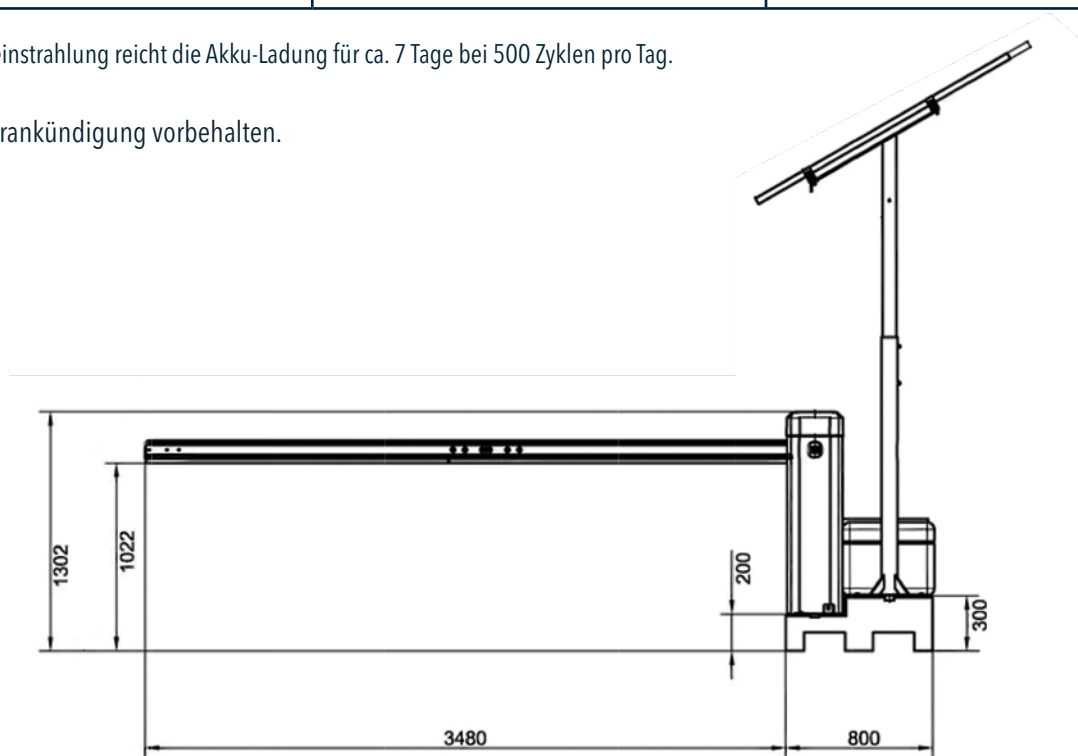

Alle Maße in mm.

Serienausstattung	P 3700S Mobil	P 3700S Stationär
Standardfarben	Gehäuse weiß / RAL 9010, Haube blau / RAL 5012	
Baumaufnahme	links / rechts verwendbar	
Baummaße H/B (mm)	100 x 50	
Schrankensteuerung	MO 24S mit 4x7 Segment-Anzeige	
Kraftumsteuerung	zuschaltbar	
Klemmleiste	vorverdrahtet	
1-Kanal Schleifendetektor	3 integriert	
Multifunktions-Relais	6 integriert (z.B. für Ampelanschluss, LED-Beleuchtung, etc.)	
Laufzeitüberwachung	ja	
Totmannbetrieb	ja	
Antennenanschluss	ja	

Sonderausstattung	P 3700S Mobil	P 3700S Stationär
Rundbaum	optional, \varnothing 60mm	
Auflagepfosten und Pendelstützen	nein	optional
Baubleuchtung*	im Baum montiert (nicht für Rundbaum)	
Baum-Ab-Kontakt	optional	
Sonderfarben	auf Wunsch alle RAL-Sonderfarben lieferbar (gegen Aufpreis)	
Lichtschranke*	optional	
Laserscanner*	optional, Montage freistehend oder am Schrankengehäuse	
Funk-Modul*	optional (Stecksocket vorhanden)	
TCP-IP-Modul*	optional (Stecksocket vorhanden)	
Multi-Funktions-Relais	optionales Modul mit: 4 zusätzlichen Multifunktionsrelais (AMR4) / 8 zusätzlichen Multifunktionsrelais (AMR8)	
Zutrittskontrollen*	Schlüsseltaster, Codetaster, u. v. m.	

* Zusätzliche Verbraucher verringern entsprechend der Sonneneinstrahlung die Anzahl der Zyklen und die Standby-Zeit.

AUF DER SICHEREN SEITE

ELKA

ELKA

Betrieb von gesetz- und normkonformen Schranken

ELKA Schranken der Baureihe PARKING, INDUSTRIAL und TOLL erfüllen die gesetzlichen und normativen Anforderungen von Nordamerika (USA, Kanada) und werden in zwei Ausführungen – EU- und UL-Version – angeboten.

Für die EU-Version liegt eine Konformitätserklärung gemäß Maschinenrichtlinie, eine Leistungserklärung gemäß Bauproduktenverordnung und eine TÜV-Zertifizierung gemäß der europäischen Normen vor. Im Rahmen der Zertifizierung prüft der TÜV u.a. die Aufschlagkräfte und die Windlastklasse. Bei allen Schranken der Baureihe PARKING und INDUSTRIAL (ohne Hänge- oder Sperrgitter) werden bei mindestens einer der drei wählbaren Laufgeschwindigkeiten die in den Normen vorgeschriebenen Aufschlagkräfte eingehalten. Ein Betrieb dieser Schranke ist somit überall dort zugelassen, wo Personenverkehr aus baulichen Gründen nicht ausgeschlossen werden kann. Voraussetzung ist dabei, dass die bei der Installation vorgeschriebenen Sicherheitseinrichtungen installiert werden.

Wenn schnellere Laufzeiten gefordert sind, ist die Schrankenanlage zwingend mit einer TÜV-zertifizierten Schutzeinrichtung abzusichern. ELKA bietet dafür in ihrem Zubehörsortiment einen Laserscanner im passenden Gehäuse an.

Für den nordamerikanischen und kanadischen Markt richtet ELKA sich nach den entsprechenden UL- und CSA-Normen. Die Zertifizierung erfolgt durch das international tätige Unternehmen Intertek, welches vierteljährlich Inspektionen am Produktionsort bei ELKA in Tönning durchführt.

ELKA schafft die Voraussetzung, dass Betreiber und Inbetriebnehmer bei Haftungsfragen immer auf der sicheren Seite sind.

Inhouse-Seminare

Tortechnik- und Schrankenseminar mit Sachkundigen-Zertifikat.

Gemäß gesetzlichen Bestimmungen müssen kraftbetätigte Tor- und Schrankenanlagen mindestens einmal jährlich überprüft werden. Nur Sachkundige mit gültigem Zertifikat sind berechtigt die Prüfung und Dokumentation durchzuführen.

ELKA unterstützt seine Partner dabei und bietet Fortbildungen in den eigenen Räumen in Tönning an.

Das ELKA Team freut sich über Rückfragen und Anmeldungen:

akademie@elka.eu

ELKA TORANTRIEBE

PARTNER MIT KOMPETENZ



ELKA

ELKA ist ein deutscher Hersteller von qualitativ hochwertigen Torantrieben und Schrankensystemen mit über 40 Jahren Erfahrung. Wir legen sehr viel Wert auf hochwertige Komponenten, einfache Montage und kundenfreundlichen Service. „Partner mit Kompetenz“ - dieser Philosophie fühlen sich Geschäftsführung und Mitarbeiter verpflichtet. ELKA steht für individuelle Kundenbetreuung. Schnelle Auftragsabwicklung, kurze Lieferzeiten und Termintreue sind für uns selbstverständlich. Unsere Techniker am Servicetelefon kennen alle Produkte im Detail und unterstützen Sie gern bei der Planung Ihrer Projekte. Wir freuen uns auf Ihre Anfragen.

- ✓ Kompetente Kundenbetreuung
- ✓ Kurze Lieferzeiten und Termintreue
- ✓ Qualität „Made in Germany“





Wir entwickeln Produkte für unsere Kunden. Dabei haben wir höchste Ansprüche an Qualität, Funktionalität und Komfort. Schon früh in der Entwicklungsphase werden Zulieferer, Produktion und Kunden in den Entwicklungsprozess eingebunden. Nach der Markteinführung werden alle ELKA-Produkte weiterhin durch die Produktentwicklung betreut und stetig weiterentwickelt.

- ✓ Eigene Produktentwicklung
- ✓ Betreuung über die Entwicklung hinaus
- ✓ TÜV-geprüfte Produkte

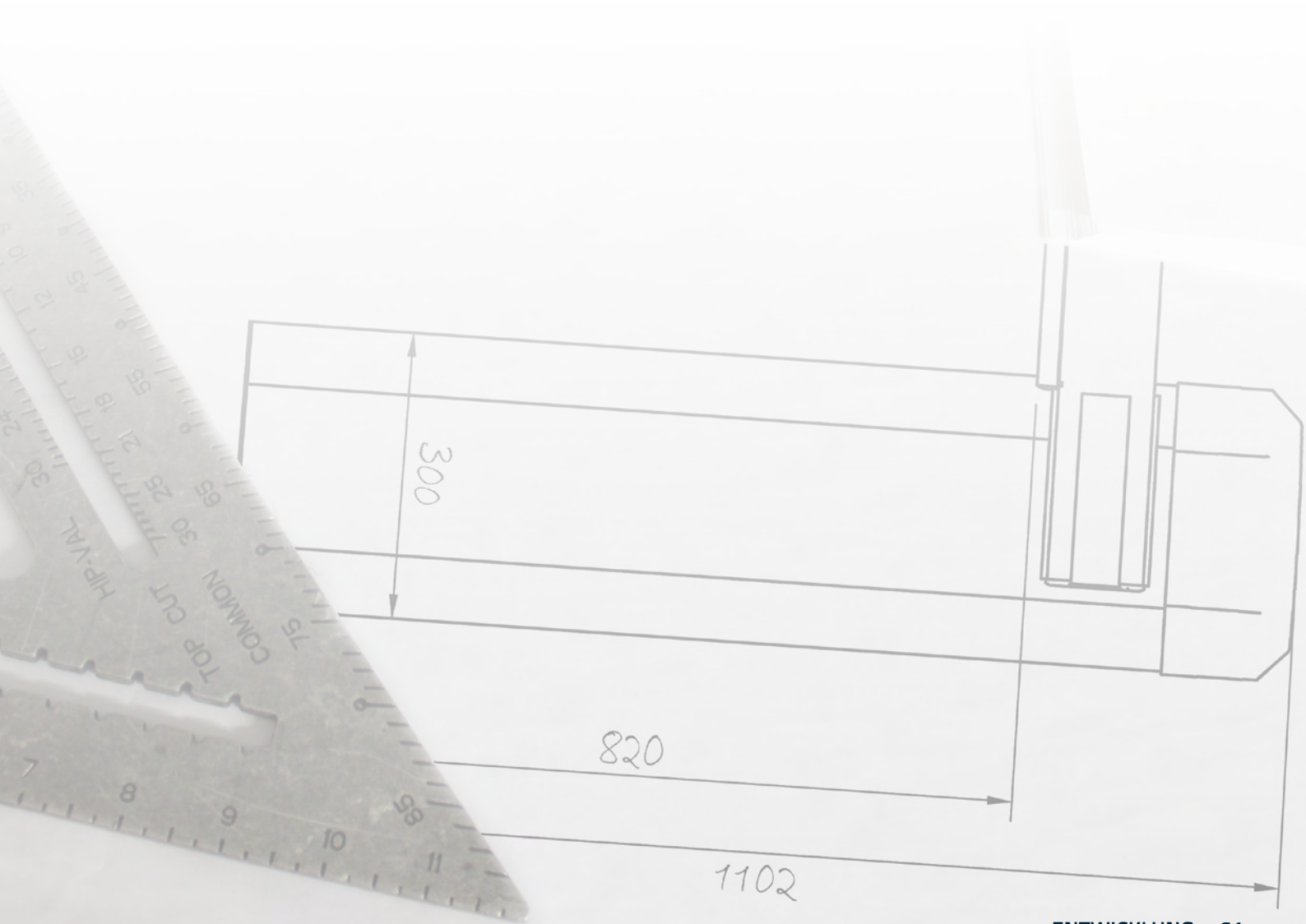

QUALITÄT BIS INS DETAIL



ELKA

Unseren hohen Qualitätsansprüchen werden wir durch die Verwendung hochwertiger Materialien und abgestimmter Komponenten gerecht. Jeder Wareneingang wird entsprechend unserer technischen Vorgaben geprüft und mithilfe eines 3D-Koordinatenmessgeräts sehr genau kontrolliert. Dadurch gewährleisten wir passgenaue Komponenten und einen optimalen Montageprozess. Unsere Produktionsverfahren werden regelmäßig überwacht. Selbstverständlich wird jedes Produkt nach der Montage einer umfassenden Endkontrolle und Funktionstests unterzogen.

- ✔ Genaue Wareneingangskontrolle
- ✔ Überwachte Produktionsprozesse
- ✔ Endkontrollen und Funktionstests

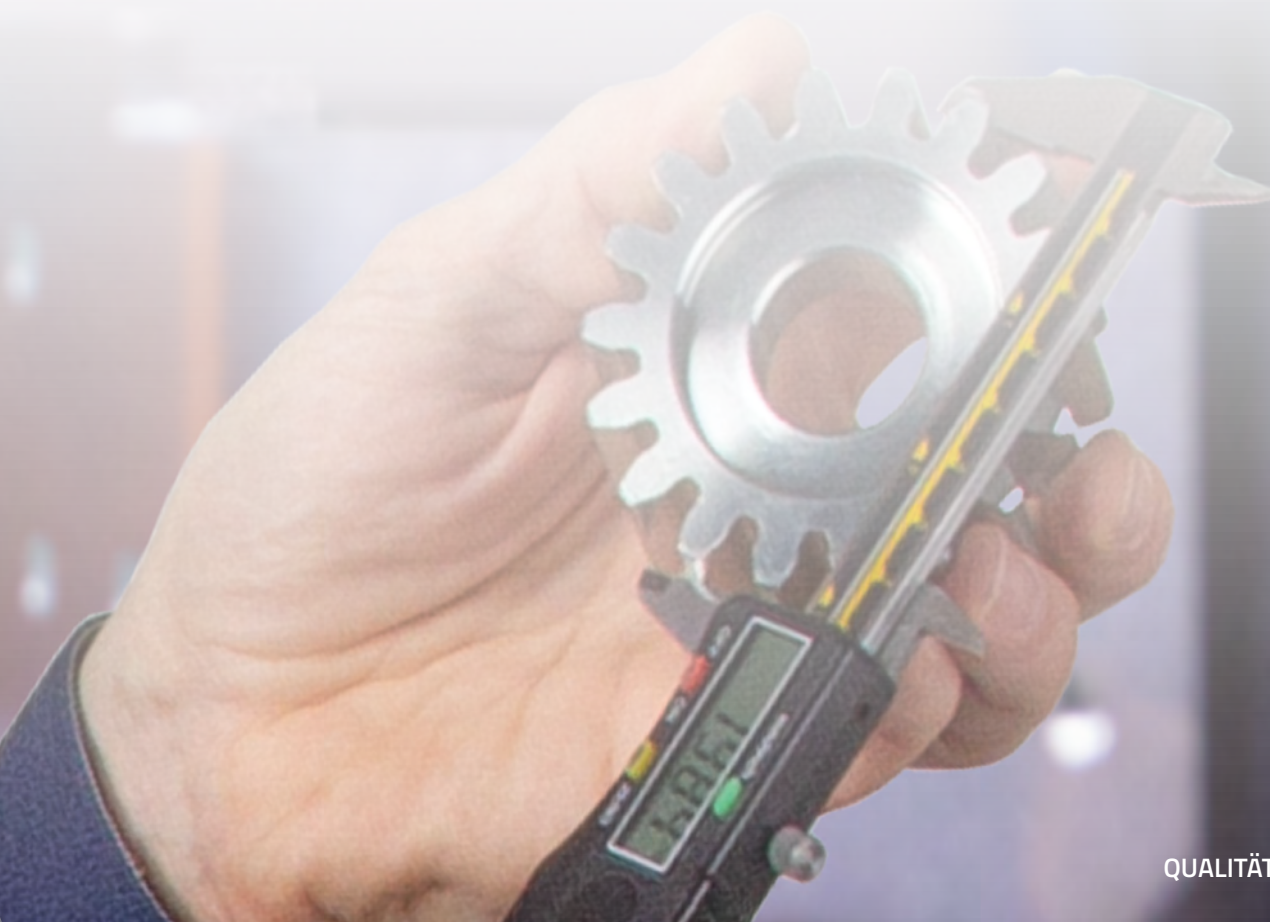



ELKA liefert Produkte weltweit in über 80 Länder und betreut seine Kunden dreisprachig. Technisch geschultes Fachpersonal und Ingenieure gehen dabei individuell auf Kundenbedürfnisse ein. Seit über 40 Jahren steht ELKA für eine professionelle Auftragsabwicklung, kurze Lieferzeiten und Termintreue – profitieren Sie von unserer Erfahrung und nehmen Sie an einer der technischen Schulungen in unserem Haus teil. Besuchen Sie uns im Werk in Tönning oder auf einer der vielen Fachmessen weltweit.

Nähere Informationen finden Sie auf unserer Webseite: www.elka.eu

- ✓ Persönliche Kundenbetreuung
- ✓ Professionelle Auftragsabwicklung
- ✓ Individuelle Versandorganisation





Weitere ELKA Schrankensysteme finden Sie auf unserer Webseite

ELKA

ELKA-Torantriebe GmbH u. Co. Betriebs KG
Dithmarscher Str. 9, 25832 Tönning

✉ info@elka.eu

🌐 www.elka.eu

☎ +49(0)4861-9690-0

📠 +49(0)4861-9690-90